

# YUASA PRIMUS

## スポットクーラー

型番

YNSP-25HAC

YNSP-25SHAC(ジェットノズル付き)

## 取扱説明書(保証書付)

業務用  
屋内用

このたびは本製品をお買い上げいただき、まことにありがとうございました。  
ご使用前にこの取扱説明書をよくお読みください。とくに「安全上のご注意」はご使用前に必ずお読み  
いただき正しく安全にお使いください。  
この説明書には保証書も付いておりますので、大切に保管してください。

### 目次

お客様へ	1
安全上のご注意	2
警告	2
注意	3
保守上のご注意	4
サイズ・仕様	5
ご使用前の準備	6
入力電源	6
組立方法	7
ジェットノズルの取付け	7
操作方法	8
お手入れと保管	10
修理を依頼される前に	11
設計上の標準使用期間	12
本体側面の穴について	13
オプション	13
廃棄について	14
アフターサービスについて	14
安全に未永くお使いいただくために	14
保証書・お客様ご相談窓口について	巻末

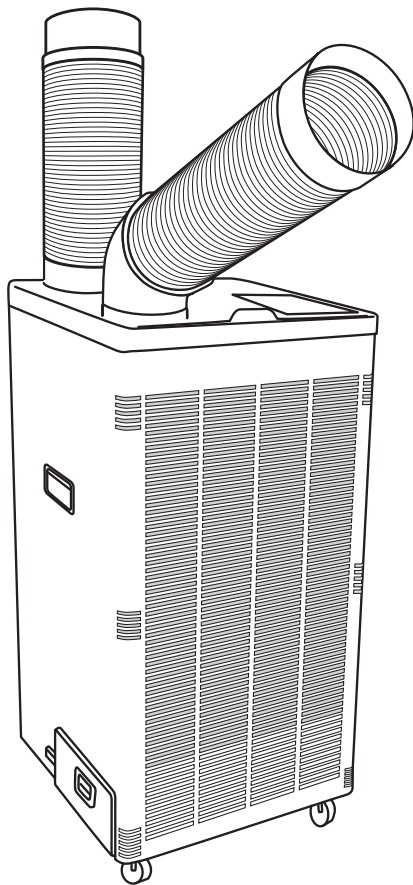

●イラストと実際の商品は多少異なる場合があります。

●この製品は、海外ではご使用になれません。 FOR USE IN JAPAN ONLY.

**お客様へ** 本製品を安全にご使用いただくために記載の内容を必ずお守りください。

## **⚠️ ご使用になる前に**

本製品は、周囲の温度が25℃以上45℃以下の環境でお使いください。  
25℃未満でご使用になられると、冷風が結露し、ゴミの詰まり・破損・故障の原因になります。

## **⚠️ 電源のご注意**

**〈電圧降下による機器の故障を防ぐため、以下の内容にご注意ください〉**

電源は、単独のコンセントから直接お取りください。また、使用されるコンセントから分電盤ブレーカーとの間に大型の電気機器（電気を多く消費する機器）が接続されていますと、電圧降下が起こりやすくなり本製品の故障の原因になります。本製品をご使用になる前に、同一の電源から本製品以外の電気機器が接続されていないことを確認し、電圧降下が起こらない状態でご使用ください。

また、延長コードを使用される場合は、上記の内容をご確認いただいたうえで、延長コード8m以内では、電線の公称断面積2.0mm<sup>2</sup>以上をご使用ください。

※8m以上の延長コードを使用される場合は、P.6「入力電源」の表を参照してください。  
また、より安全に使用するため電気工事資格者に相談をしていただき、適切な延長コードをご使用ください。

## **⚠️ フィルターのお手入れについて**

フィルターの清掃はこまめに行ってください。フィルターが汚れていると本体内部が結露し、故障の原因になります。

フィルターをはずしたまま使用しないでください。

**火災・感電・ショートを防ぐために** 異常・故障時は、すぐに使用を中止する。発煙・発火・感電の原因になります。



**!** 下記の場合、すぐに使用を中止し電源プラグを抜いて、販売店または当社へ点検・修理を依頼してください。

- スイッチを入れても、ときどき作動しないことがある。
- 電源コードを動かすと通電したり、しなかったりする。
- 使用中ときどき止まる。
- 使用中に異常な音がする。
- 本体が変形したり異常に熱い。
- 電源コードの破損やホース・ダクトが破れている。
- こげくさい“におい”などの異臭がする。

## 安全上のご注意















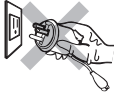



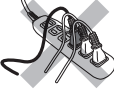

ご使用前に、「安全上のご注意」をよくお読みになり、正しく使用してください。  
 使用者および周囲の方への危害や、財産への損害を未然に防止するため、必ずお守りいただくことを説明しています。

●取扱いを誤った場合に生じる危害や損害の程度を区分して、説明しています。





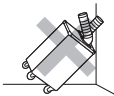

 <b>警告</b>	取扱いを誤った場合に、人が死亡または重傷を負うおそれがある内容を示します。
 <b>注意</b>	取扱いを誤った場合に、人が軽傷を負うおそれ、あるいは物的損害が発生するおそれがある内容を示します。

●お守りいただく内容を次の図記号で説明しています。









 <b>禁止</b>	してはいけないこと。
 <b>強制</b>	しなければならないこと。

 <b>警告</b>	
<p>絶対に改造および記載事項以外の分解はしない。</p> <p> 修理などのご依頼は販売店または弊社お客様ご相談窓口へご相談ください。故障・火災・感電・ケガの原因になります。</p> 	<p> 濡れた手で電源プラグの抜き差しはしない。感電の原因になります。</p> 
<p> 入力電源は必ず、単相交流100Vを使用する。指定外の電源で使用すると、故障・火災のおそれがあります。</p>  <p>単相交流100V コンセント</p>	<p> 定格15A以上のコンセントを単独で使用する。たこ足配線などで、他の接続機器と併用すると火災・感電の原因になります。</p> 
<p> 清掃時や使用しない時は、必ず電源プラグを抜く。火災・感電の原因になります。</p> 	<p> 電源プラグは定期的に乾いた布などで清掃する。ホコリなどが溜まると、湿気などで絶縁不良となりショートや火災の原因になります。</p> 
<p> アルミニウム・マグネシウム・亜鉛・チタンなどの爆発性粉塵、およびガス蒸気の近くや雰囲気で使用しない。爆発・火災の原因になります。</p> 	<p> ● 火気に近づけない。本体や電源コードの変形による故障・火災の原因になります。● ストープなど燃焼器具に向けて使用しない。火災の原因になります。</p> 
<p> 水平かつ安全な場所で使用する。※キャスターのストッパーは、必ずかけてください。</p> 	<p> 傾斜状態で運転しない。転倒などによる事故の原因になります。</p> 



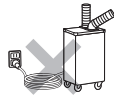







## 警告

<p>⊘ 本体や電源コード・プラグは絶対に水洗いしない。 感電・故障の原因になります。</p> 	<p>⊘ 踏み台にしたり、物を載せない。 故障・ケガの原因になります。</p> 
<p>⊘ 人体に有害な粉塵が存在する場所では使用しない。 有害な浮遊粉塵が拡散され健康を害するおそれがあります。</p> 	<p>⊘ 運転中、ダクトやファンに指や頭を近づけない。 髪の毛や衣類を巻き込みケガの原因になります。</p> 
<p>⊘ ● 一般の屋内でも、硫黄成分や塩素雰囲気さらされるなど、化学物質が存在する場所では使用しない。(硫黄成分：一部の食品や薬品、自動車の排気ガスにも含有) (塩素雰囲気：プール施設など) 本製品に悪影響をおよぼし故障・破壊・火災の原因になります。 ● トルエン・ヘキサン・アセトンなど有機溶剤が存在する場所では、使用および保管しない。有機溶剤は樹脂や金属を侵し、腐食・故障・火災の原因になります。</p> 	
<p>⊘ 灯油・ガソリン・シンナー・ベンジン・塗料など引火性のものや化学物質など爆発性のものの近くで使用しない。 爆発・火災の原因になります。</p> 	

## 注意

<p>⊘ 電源プラグは、必ずプラグを持って確実に抜き差しする。 (コードを引張らない) 断線による故障・火災・感電の原因になります。</p> 	<p>⊘ コードやプラグを破損しない。 また、傷んだまま使用しない。 火災・感電の原因になります。</p> 
<p>⊘ 排出されたドレン水や結露した水を飲用しない。</p> 	<p>⊘ 吹出口や排熱口、吸気口をふさいだ状態で運転しない。 故障・火災の原因になります。</p> 
<p>⊘ 入力電線や延長コードは、必ず、伸ばした状態で使用する。 巻いたままや束ねた状態で使用すると電線が発熱し劣化や火災の原因になります。</p> 	<p>⊘ 冷風を長時間、体にあてない。 体調が悪化したり、健康を害する原因になります。</p> 
<p>⊘ 強い振動や衝撃を与えない。 故障の原因になります。</p> 	<p>⊘ 屋外や屋内の水のかかる場所では使用しない。 感電・故障の原因になります。</p> 

## ⚠ 注意

 <p>アース線は必ず接続する。 接続されていないと故障・感電の原因になります。</p>	 <p>電気工事は必ず工事店など、電気の専門家(有資格者)の方が行う。 誤った電気工事は火災・感電の原因になります。 資格のない人の配線工事は法律で禁止されています。</p>
 <p>船舶や車両等の空調として使用しない。 故障の原因になります。</p>	 <p>本製品の近くに濡れてはいけないものを置かない。 家財などが濡れてしまう原因になります。</p>
 <p>使用環境温度の範囲内(25℃~45℃以内)で使用 する。 感電・火災・故障の原因になります。</p>	 <p>異常や故障が発生した際は、直ちに電源プラグを 抜く。 火災・感電のおそれがあります。</p>
 <p>荷車や重い荷物などでコードを踏まない。 ショートするおそれがあります。 踏まれる場所に設置される場合は、コードプロテ クターなどを使用し、コードを保護してください。</p>	 <p>油分や薬品が浮遊する場所、高周波の発生する雰 囲気では使用しない。 内部や羽などが劣化し、正常に動作しなくなったり、 故障や破損の原因になります。</p>
 <p>換気のできない、締め切った場所では使用しない。 排熱口から温風が出るため、室内の温度が上が ります。</p>	 <p>運転中に無人になる、またはその場から離れる場 合は必ず、電源を切ってプラグを抜く。</p>

※本製品は部屋全体を冷房することはできません。排熱口から温風が出るため、閉め切った場所での使用は室内の温度が上がります。

## 保守上のご注意

器具の点検・清掃時には安全上のご注意を再度ご確認ください。

- 器具の清掃について…汚れを落とす場合は、中性の洗剤を浸した柔らかい布をよくしぼって拭き取り、洗剤が器具に残らないように乾いた布で仕上げてください。シンナーやベンジンなどの揮発性のものおよび酸性・アルカリ性の洗剤などで拭いたり、直接殺虫剤をかけたりしないでください。  
変質による器具の破損や変色の原因になります。
- ・保守、点検、部品交換等の際は、必ず差込プラグをコンセントから抜いて行ってください。
- ・ネジ等のゆるみがないか確認し、ゆるみがある場合は締め直してください。
- ・本製品は、おお客様の手の届かない所に保管し、湿度の高い所、雨のかかる所、直射日光の当たる所は避けてください。

## サイズ・仕様

### ■サイズ(単位: mm)

(付属品)

- 冷風ダクト用エルボ×1
- 冷風ダクト×1
- 排熱ダクト×1
- ドレンホース 2m×1
- YNSP-25SHACのみ付属
- ジェットノズル×1
- ジェットノズル固定用スポンジA・B 各1

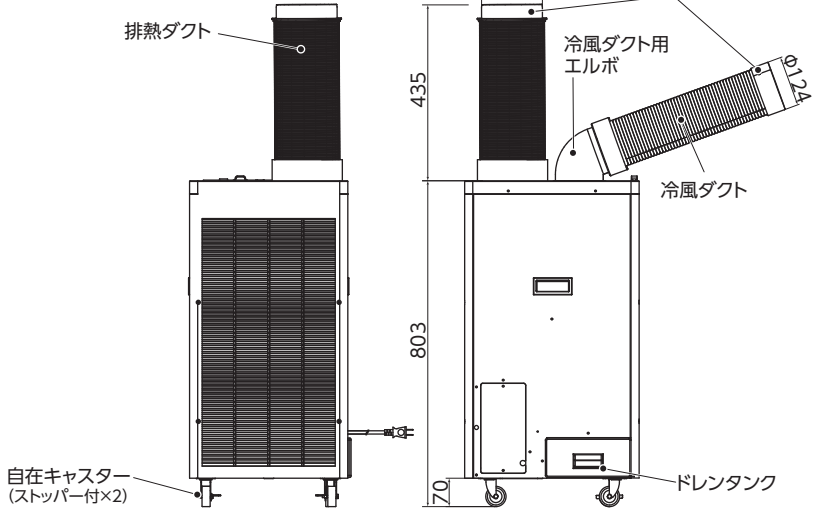

### ■質量 約34kg

型 式	YNSP-25HAC/YNSP-25SHAC	
定格電圧	単相交流100V	
定格周波数	50Hz	60Hz
入力電圧範囲	90~110V	
始動電流	46A	44A
定格電流(強)	10.8A	11.6A
消費電力	0.98kW	1.15kW
冷房能力	2.2kW	2.5kW
圧縮機	全密閉型ロータリー	
圧縮機出力	0.59kW	0.70kW
電動機公称出力	130W	
力 率	90%	99%
騒音レベル	62dB	
入力電線	2.0m	
冷媒種類	R410A (GWP値:2090)	
冷媒封入量	350g	
使用環境温度	25℃ ~ 45℃	

## ご使用前の準備

### ■使用環境の注意

- フィルター前面や冷風ダクトの吹出口は壁や障害物から30cm以上あけてください。また、本製品上側は、天井や障害物から80cm以上あけてください。
- 雨や雪のあたる場所および水気のある環境では使用できません。

#### 〈ご注意〉

- ※ アルミニウム・マグネシウム・亜鉛・チタンなどの爆発性粉塵、およびガス蒸気の近くや雰囲気で使用しないでください。爆発・火災の原因になります。
- ※ 灯油・ガソリン・シンナー・ベンジン・塗料など引火性のものや化学物質など爆発性のものの近くで使用しないでください。爆発・火災の原因になります。
- ※ 塩害や塩酸・硫酸など金属を腐食させるガスや蒸気が存在する雰囲気を設置しないでください。腐食によりガス漏れや故障および性能低下の原因になります。
- ※ 排熱ダクトの吹出口から熱風が出ますので、樹脂製など高温で変形や変質するものには向けないでください。

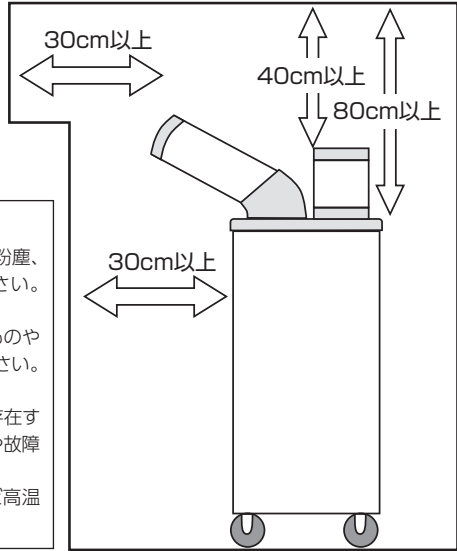

## 入力電源

### ■本体と電源の接続

- 本製品の電源は、必ず単独の専用コンセントに接続してください。たこ足配線など他の機器との併用は電気容量の不足や電圧降下などにより故障やトラブルの原因になります。
- やむをえず延長コードを使用する場合は、右表に従ってください。電線が細かったり長すぎたりしますと、電圧降下により本製品の停止・故障の原因になります。

延長コードの長さ	電線の公称断面積
8m以内	2.0mm <sup>2</sup>
14m以内	3.5mm <sup>2</sup>
22m以内	5.5mm <sup>2</sup>

### 〈漏電しゃ断器と接地(アース)義務〉

- ◎労働安全衛生規則第333条・第334条および電気設備の技術基準により、漏電しゃ断器の取付けと接地が義務づけられています。
- 『漏電しゃ断器は、15A・30mA 動作時間0.1sec以内のものを使用してください。』

### 〈アース線の注意〉

- ※ 静電防止および感電事故防止のために、電気設備技術基準【D種(第三種)接地工事】に従い確実に行ってください。アースが不完全な場合は、感電の原因になります。
- ※ 電気工事は必ず工事店など、電気の特門家(有資格者)の方が行ってください。

**資格のない人の配線工事は法律で禁止されています。**

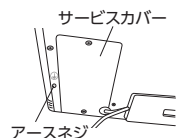

## 組立方法

### ■冷風ダクトの取付け

- ①冷風ダクト用エルボの矢印を、冷風口の矢印にあわせて差込み、180度回転させてください。

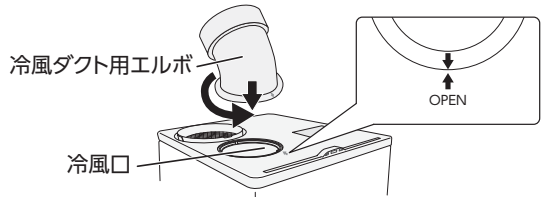

- ②冷風ダクト用エルボのガイド溝(凹部)と冷風ダクトの突起(凸部)をあわせて差込み、冷風ダクトが止まるまで回して確実に取付けてください。

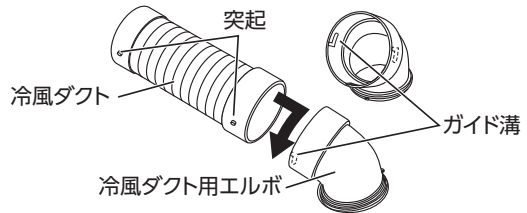

### ■排熱ダクトの取付け

- 排熱ダクトの目印線を排熱口のUNLOCK表示にあわせて奥まで差込み、LOCKの位置まで回してください。

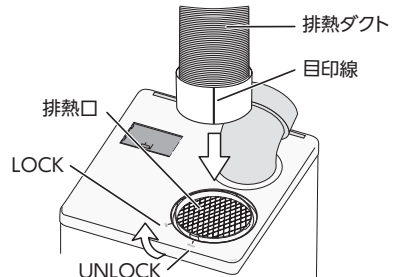

### ■ダクト・エルボの取外し

- 取りはずす際は、逆の手順で取外してください。

### 〈注意〉

- ※エルボ・ダクトの取付け後は、必ず取付け確認を行ってください。  
差込みや取付けが不完全ですと、抜け落ちや破損の原因になります。

## ジェットノズルの取付け(YNSP-25SHAC)

- ①固定用スポンジをダクト取付部の内側に貼付ける。

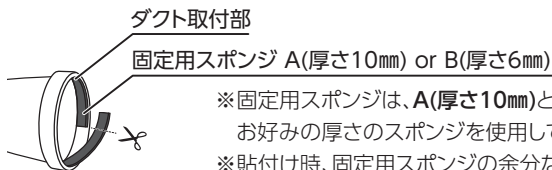

- ※固定用スポンジは、**A(厚さ10mm)**と、**B(厚さ6mm)**が各1枚付属しています。  
お好みの厚さのスポンジを使用してください。  
※貼付け時、固定用スポンジの余分な部分はハサミなどでカットしてください。

- ②ダクトの吹出し口に差込んで固定してください。

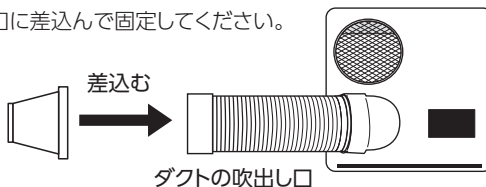

- ※取付けが緩い場合は、市販のテープなどを使用し、ダクトとノズルを固定してください。

## 操作方法

### ■ 運転と風量調節

- 本体天面のカバーを開けスイッチを(強冷)(弱冷)に回すと、冷風運転を開始します。
- スイッチを(強風)(弱風)に回すと、送風運転を開始します。
- スイッチを(切)に戻すと、OFFになり本製品は停止します。

### 〈注意〉

- ※ 本製品を移動する際は、スイッチを(切)にし電源を切ってください。
- ※ 開梱後は冷却液が落ち着くまで3時間以上置いてから始動させてください。
- ※ スイッチを(切)にした直後、冷風運転を再開しないでください。また、冷風運転から送風運転に切り替えた直後も冷風運転に戻さないでください。必ず3分以上待ってから冷風運転を行ってください。大きな電流が流れ保護機能が働いたり、故障の原因になります。
- スイッチ操作は、必ず3分以上の時間をあけるようにしてください。
- ※ 電圧低下などによる過電流や異常過熱から圧縮機(コンプレッサー)の保護機能(オーバーロードリレー)が作動します。

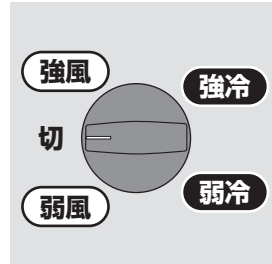

### 〈保護機能〉

- ※ 過電流や使用環境温度の範囲をこえた使用は保護機能が作動し運転を停止します。
- 頻繁に保護機能が作動する場合は、「P.11 修理を依頼される前に」をご覧ください、可能性のある原因を取り除いてください。

### ■ 風向調節と範囲

- 冷風ダクトの吹出し方向は左右に約210度、曲げ範囲は好きな方向に約50度。

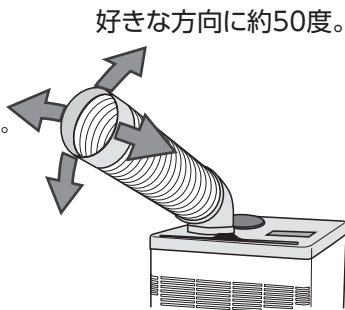

### 〈注意〉

- ※ 冷風ダクトの吹出し方向を調節する際、直接ダクトを持たずにエルボ部に手を添えて、丁寧に調節してください。無理に曲げると破損するおそれがあります。
- ※ 冷風ダクトの方向を先に調節してから、排熱ダクトの方向を調節してください。
- ※ 吹出口を塞がないでください。機能低下だけでなく故障の原因になります。
- ※ 冷風ダクトの中にものを落としたり、棒などを入れないでください。内部部品を傷めたり、故障の原因になります。

## 操作方法

### ■ドレンタンク

- 除湿した水はドレンタンクに溜まりますので、定期的に水を捨ててください。ドレンタンクの容量は4ℓです。
- ※水は、赤線を超えると漏れだします。  
(満水感知の機能はついておりません。)
- ※本製品は熱交換器の蒸発側で除湿した水を、凝縮側で一部蒸発させています。この方式により除湿水を少量に抑えるためドレンタンクが小型になっています。
- ドレンタンクを手前に引出すと本体から取外せます。

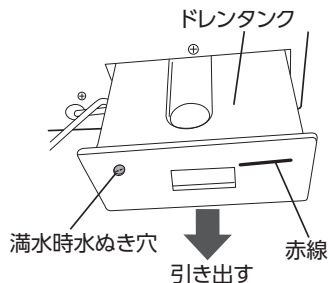

### 〈注意〉

- ※ドレンタンクが満水になると、満水時水ぬき穴より漏れだします。タンクの赤い線まで水が溜まる前に水を捨ててください。
- ※ドレンタンクが満水状態の場合は、本製品を動かさないでください。移動など動かす場合は、必ずドレンタンクの水を捨ててから動かしてください。  
本体内部にドレン水が漏れて故障の原因になります。
- ※ドレンタンクの水量は、外気温、湿度などや熱交換器の汚れなどで大きく変わります。  
特に梅雨時期など湿度の高い時期は、水量が増えますのでご注意ください。
- ※ドレンタンクは奥までしっかりと入れてください。入れ方が不十分ですと水漏れの原因となります。

### ■ドレンホースの接続

- ドレンホースを本体ドレン口に接続し、排水溝などへ直接排出することができます。
- ①ドレンタンクを取出します。
  - ②本体底部穴からドレンホースを通し、本体ドレン口にホースをセットします。
  - ③ドレンホースの排出側は排水溝などにセットしてください。

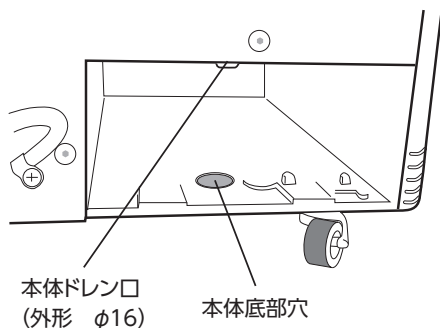

### 〈注意〉

- ※ドレンホースを使用しない場合は、必ずドレンタンクをセットして使用してください。  
本体内部にドレン水が漏れて故障の原因になります。

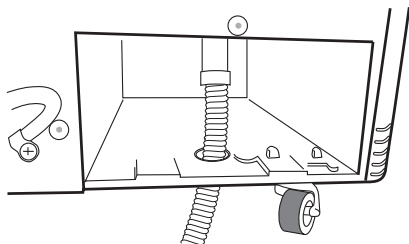

## お手入れと保管

### ■製品のお手入れ

- すべてのネジに緩みがないことを確認してください。  
緩んでいる場合は締めてください。
- 本体やダクト・電線にダメージや傷がないことを確認してください。  
傷や断線などがある場合は使用せず、販売店または弊社お客様ご相談窓口へご相談ください。

### ■フィルターの清掃

※フィルターの清掃はこまめに行ってください。  
フィルターが汚れていると内部機器が結露し、故障の原因になります。

- ①フィルターがはずせる位置まで、冷風ダクトを回転させフィルターを取出してください。
- ②フィルターのホコリを清掃機などで吸い取るか、汚れがひどい場合は、水洗いをしてください。
- ③フィルターは完全に乾燥させた後、本体へ差込んでください。

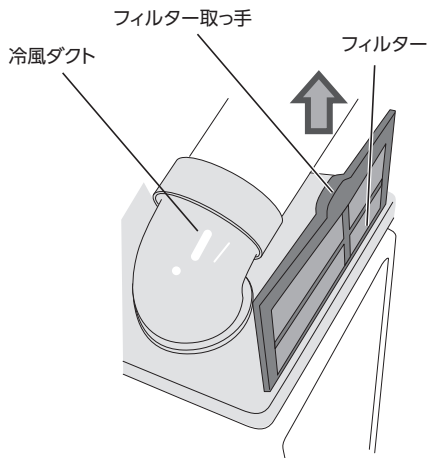

### ■本体およびダクトの清掃

- 乾いた布で拭くか、中性の洗剤を浸した柔らかい布をよくしぼって拭取り、洗剤が残らないように乾いた布で仕上げてください。

### 〈注意〉

※シンナーやベンジンなどの揮発性のものおよび酸・アルカリ性の洗剤などで拭いたり、直接殺虫剤や水をかけたりしないでください。塗装面を傷めたり故障の原因になります。

### 〈長期間使用しない時〉

- フィルターと本体を清掃し、ドレンタンク内の水は捨ててください。
- 本体やダクトにホコリが溜まらないようにカバーなどをかけてください。
- 1時間ほど、送風運転を行い本体内を乾燥させてください。
- 必ず電源プラグはコンセントから抜いてください。
- ドレンタンクは、中を乾燥させてホコリなどが溜まらないようにしてください。
- 必ず水平で安定した場所に保管してください。

### 〈注意〉

※本製品を横倒しで保管しないでください。再始動のとき、内部機器故障の原因になります。

## 修理を依頼される前に

必ず、取扱説明書の掲載内容を先にお読みください。

状 態	可能性のある原因	対 処 法
作動しない。	電源プラグが単相交流100Vコンセントに挿されていない。	電源プラグを単相交流100Vコンセントに挿してください。 コンセントは単独で使用してください。
	たこ足配線などで、他の接続機器と併用し電圧降下している。	
	内部基板のヒューズが切れている。	販売店に点検・修理をご依頼ください。
	漏電しゃ断器が落ちていませんか？	原因を取除いて、漏電しゃ断器を復帰してください。
	保護機能が作動している。 使用環境温度の範囲をこえている。	周囲の温度を確認してください。 使用環境温度 <b>25℃ ~ 45℃</b> 原因を取除いてから、再始動してください。
	内部機器の故障。	販売店にご相談ください。
冷風がでない。	電圧降下や過電流による保護が作動している	一度電源を切り3分以上待ってから、再度電源を入れ直してください。
	吹出口や本体の通風部が障害物などで塞がれている。	障害物を取除いてください。
	熱交換器や内部の配管が壊れている。	販売店に点検・修理をご依頼ください。
	周囲の温度が、45℃超えての環境になっている。	45℃以下で使用してください。
	フィルターが汚れ、目詰まりしている。	フィルターを清掃してください。
	電圧が低すぎる。	単相交流100Vを単独で使用してください。
	延長コードを使用している。	直接コンセントから単独で電源をとるよう推奨しておりますが、やむをえず延長コードを使用する場合は、P.6「入力電源」を参照してください。
	コンプレッサーの故障。	販売店に点検・修理をご依頼ください。
水が漏れている。	ドレンタンクが満水状態。	ドレン水を捨ててください。
	ドレンタンクおよびドレンホースが正しくセットされていない。	ドレンタンクおよびドレンホースを正しくセットしてください。
	ドレンホースが詰まっている。	ドレンホースを清掃してください。
	フィルターの汚れによる本体内部の結露。	フィルターを清掃してください。
	傾いた場所で使用。	水平で安定した場所で使用してください。
霜がつく。	周囲の温度が25℃未満になっている。	25℃以上で使用してください。
	フィルターが汚れている。	フィルターを清掃してください。
異音・異臭・振動。	不安定な場所で使用。	水平で安定した場所で使用してください。
	キャスターのストッパーがロックしていない。	ストッパーをロックしてください。
	ダクトや内部から異音がする。	速やかに使用を中止し、販売店にご相談ください。
	焼けた臭いなど異臭がする。	

\*上記の対処をしても改善されない場合は、使用を中止し販売店に点検・修理をご依頼ください\*



当社技術者以外の方が、本製品を分解したり、修理や改造は絶対にしないでください。

## 設計上の標準使用期間

### ■経年劣化に係る安全上の表示について

- 運転時間や温度・湿度など、標準的な使用条件に基づく経年劣化に対して、製造した年から安全上支障なく使用することができる標準的な期間です。
  - 設計上の標準使用期間は、無償の保証期間とは異なります。また、偶発的な故障を保証するものでもありません。
- ※「経年劣化」とは、長期間にわたる使用や放置にともない生じる劣化をいいます。



## 注意

【設計上の標準使用期間】

### 5年

設計上標準期間をこえて使用されますと、経年劣化による発火・ケガなどの事故に至るおそれがあります。

### ■標準的な使用条件

日本工業規格 JIS C 9921-3 による

環境条件	電圧	単相交流100V	機器の定格による
	周波数	50/60Hz	
	温度	35℃(乾球温度)	水平で安定した場所
	湿度	相対湿度 60%	
	設置条件	標準設置(床置き)	
想定時間	1日の使用時間	9時間/日	
	1年間の使用日数	112日/年	
	1年間の使用時間	1008時間/年	

- 設置状況や環境・使用頻度が上記条件と異なる場合、または本来の使用目的以外でご使用された場合は、設計上の標準使用期間より短い期間で、発火・ケガなどの事故に至るおそれがあります。

## ※本体側面の穴について※

■スポットクーラー側面には、図のような穴が開いておりますが不良ではありません。

これは吊下げ金具取付用の穴で、標準設計です。

※この穴が品質に影響することはありません。

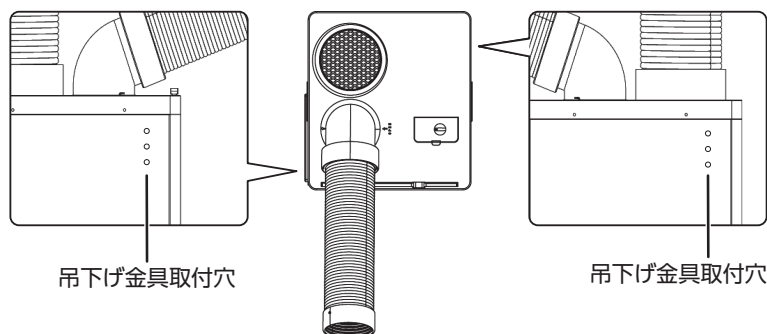

## オプション

〈吊下げ金具〉

SPC-H

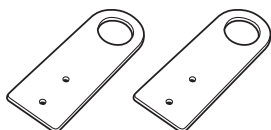

〈吊下げ例〉

ワイヤーロープ  
直径9mm以上  
2本吊り

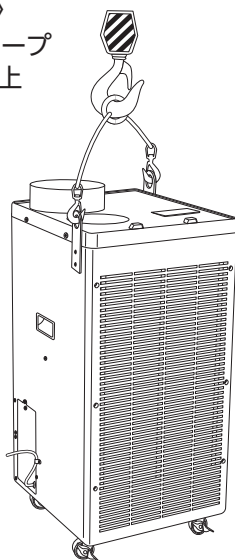

〈ジェットノズル〉

SPC-JNSH



※YN5P-25SHACIに付属しています。

※詳しくは販売店にお問い合わせください。

## 廃棄について

- 本製品は、フロンガスが使用されており、フロン排出抑制法における第一種特定製品として扱われます。本製品を廃棄するときは、下記にご注意ください。

- 本製品は特定家庭用機器再商品化法(家電リサイクル法)の適用製品ではありません。
- 廃棄する場合は、使用者ご自身の負担により、専門の回収業者に委託し、適切に処理してください。
- 廃棄についてご不明な点は、各地方自治体の窓口を確認をお願いいたします。

## アフターサービスについて

(よくお読みください)

1. 保証書の内容のご確認と保管について。  
この製品には保証書がついています。保証書は、内容をよくお読みになり、お買い上げの販売店の販売証明書と一緒に大切に保管してください。
2. 保証期間はお買い上げの日から1年間です。  
保証期間中でも有料になることがありますので、保証書をよくお読みください。
3. 保証期間後の修理を依頼される時。  
お買い上げの販売店にご相談ください。修理によって機能が維持できる場合は、お客様のご要望により有料修理させていただきます。
4. 本製品の補修用性能部品の保有期間は製造打切後9年間です。  
補修用性能部品とは、その製品の機能を維持するために必要な部品です。
5. 修理品は、持ち込み修理となっています。修理依頼、消耗品のご購入の相談は、購入販売店でお願いします。通販、ネットショップでご購入の場合も同様をお願いします。
6. ご使用中に普段と変わった状態になりましたら、ただちにご使用を中止して、お買い上げの販売店に点検・修理をご依頼ください。
7. アフターサービスについてわからないことは…  
上記の内容についての詳細、贈答・転居の場合など、その他製品に関するお問い合わせ、ご質問がございましたら、お買い上げの販売店までお問い合わせください。

商品の譲渡・リサイクル品については、保証適用を受けられない場合があります。ご注意ください。

## ●「ご相談窓口における個人情報のお取り扱いについて」

ユアサブライム株式会社は、お客様の個人情報や相談内容をご相談への対応や修理、その他確認などのために利用し、その記録を残すことがあります。また、個人情報を適切に管理し、修理業務などを委託する場合や正当な理由がある場合を除き、第三者に開示、提供しません。お問い合わせは、ご相談された窓口にご連絡ください。

## 安全に末永くお使いいただくために

### 愛情点検

★長年ご使用の『スポットクーラー』の点検を！



このような症状はありませんか？

- 電源を入れても作動しない。
- スイッチを切替えても冷風が出ない。
- 運転中に異常な音がある。
- 使用中にダクト内からゴクゴク音か振動する。

このような症状の時は使用を中止し、故障や事故の防止のため必ず販売店に点検をご相談ください。

- 上記のような症状がなくても、安全のため定期的な点検をおすすめします。  
点検費用については販売店にご相談ください。
- お客様ご自身での修理・改造は、危険を伴いますので絶対にしないでください。  
※修理には特殊な技術が必要です。

# 保証書

型番  YNSP-25HAC/  YNSP-25SHAC

持込修理

保証期間(本体)		お買い上げ日より1年間			
※お買い上げ日		西暦 年 月 日			
お客様	ご住所	〒 <input type="text"/> <input type="text"/> <input type="text"/> - <input type="text"/> <input type="text"/> <input type="text"/>			
	ご芳名	様			
販売店	ご住所	TEL ( ) - ( )			
	店名	印			

※販売証明書と一緒に保管をお願いします。

この保証書は、本書記載内容で無料修理を行うことをお約束するものです。お買い上げ日から上記期間中故障が発生した場合は、本書をご提示のうえ、販売店に修理をご依頼ください。

## <無料修理規定>

- 取扱説明書や注意ラベルに従った正常な使用状況で故障した場合には、お買い上げ販売店が無料修理いたします。
- 保証期間内の無料修理をお受けになる場合には、商品と本書をご持参のうえ、お買い上げ販売店にご依頼ください。
- ご贈答品などで、本保証書に記入してあるお買い上げ販売店にご依頼できない場合には、ユアサプライムス株式会社にお問い合わせください。
- 保証期間内であっても次の場合には有料修理になります。
  - (イ) 使用上の誤り及び不当な修理や改造による故障及び損傷。
  - (ロ) お買い上げ後の移動ともなう落下などによる故障及び損傷。
  - (ハ) 火災・地震・水害・落雷その他天災地変、公害や異常電圧による故障及び損傷。
  - (ニ) 本書のご提示がない場合。
  - (ホ) 本書のお買い上げ日、お客様名、販売店名などの記入のない場合や字句を書き換えられた場合。
  - (ヘ) 一般家庭以外(業務用の使用、車両、船舶への搭載)に使用された場合の故障及び損傷。
- (ト) 消耗品を交換する場合。
- (チ) 故障の原因が本製品以外の他社製品にある場合。
- (リ) 正規販売店以外(オークションや中古販売品、個人売買品、未開封の二次販売など)での購入の場合。
- 持込修理の対象商品を直接修理窓口へ送付した場合は送料などはお客様のご負担となります。
- 本書は日本国内においてのみ有効です。  
This warranty is valid only in Japan.

※ この保証書は本書に明示した期間、条件のもとにおいて無料修理をお約束するものです。従ってこの保証書を発行している発売元(保証責任者)又は、事業者に対するお客様の法律上の権利を制限するものではありませんので保証期間経過後の修理についてご不明な場合は、お買い上げ販売店または、ユアサプライムス株式会社にお問い合わせください。  
※ 保証期間経過後の修理、補修用性能部品の保有期間については詳しくは取扱説明書をご覧ください。

### お願い

一度ご使用になった製品は、返品をお受けすることができませんのであらかじめご了承ください。但し、明らかに不備、不良と認められた製品につきましては、代替品と交換する準備がございます。また、保証期間の終了後や取り扱いの間違いによる故障(本体の水洗いなど)などの修理は、できる限りお客様の負担の少ないように(部品代、送料など)お見積りをご連絡し、了解を頂いた後に速やかに修理させていただきます。

## ユアサプライムス株式会社

〒103-0006 東京都中央区日本橋富沢町9番8号  
<https://www.yuasa-p.co.jp/>

### お客様ご相談窓口について

- 修理、お取り扱い、消耗品、部品ご購入などのご相談は、まずは、お買い上げの販売店へお申し付けください。
- 転居や贈答品などでお困りの場合は、弊社お客様ご相談窓口であります、下記サービスセンターへお問い合わせください。
- アフターサービスについては、取扱説明書の中でご説明しておりますのでご覧ください。

### お客様ご相談窓口

受付時間：午前10時～12時・午後1時～5時



0120-988-475

- ・サービス向上のため、音声を録音させていただくことがあります。
- ・土日・祝日、年末年始、お盆休暇を含む当社の休日は休業とさせていただきます。

H-100