

保証書

型番 YM-702HS

持込交換

保証期間(本体)	お買い上げ日より1年間		
※お買い上げ日	西暦 年 月 日		
お客様	ご住所	〒□□□□-□□□□	
	ご芳名	様	
販売店	ご住所		
	店名	TEL () - () (印)	

※販売証明書と一緒に保管をお願いします。

この保証書は、本書記載内容で無料交換を行うことをお約束するものです。お買い上げ日から上記期間中故障が発生した場合は、本書をご提示のうえ、販売店に交換をご依頼ください。

<無料交換規定>

- 取扱説明書や注意ラベルに従った正常な使用状況で故障した場合には、お買い上げ販売店が無料交換いたします。
- 保証期間内の無料交換をお受けになる場合には、商品と本書をご持参のうえ、お買い上げ販売店にご依頼ください。
- ご贈答品などで、本保証書に記入してあるお買い上げ販売店にご依頼できない場合には、ユアサプライムス株式会社にお問い合わせください。
- 保証期間内であっても次の場合には有料交換になります。
 - (イ) 使用上の誤り及び不当な交換や改造による故障及び損傷。
 - (ロ) お買い上げ後の移動にともなう落下などによる故障及び損傷。
 - (ハ) 火災・地震・水害・落雷その他天災地変、公害や異常電圧による故障及び損傷。
 - (ニ) 本書のご提示がない場合。
 - (ホ) 本書のお買い上げ日、お客様名、販売店名などの記入のない場合や字句を書き換えられた場合。
 - (ヘ) 一般家庭用以外(業務用の使用、車両、船舶への搭載)に使用された場合の故障及び損傷。
- (ト) 消耗品を交換する場合。
- (チ) 故障の原因が本製品以外の他社製品にある場合。
- (リ) 正規販売店以外(オークションや中古販売品、個人売買品、未開封の二次販売など)での購入の場合。
- 持込交換の対象商品を直接交換窓口へ送付した場合の送料などはお客様のご負担となります。
- 本書は日本国内においてのみ有効です。
This warranty is valid only in Japan.

※この保証書は本書に明示した期間、条件のもとにおいて無料交換をお約束するものです。従ってこの保証書を発行している発元(保証責任者)又は、事業者に対するお客様の法律上の権利を制限するものではありませんので保証期間経過後の交換についてご不明な場合は、お買い上げ販売店または、ユアサプライムス株式会社にお問い合わせください。
※保証期間経過後の交換、補修用性能部品の保有期間については詳しくは取扱説明書をご覧ください。

お願い

一度ご使用になった製品は、返品をお受けすることができませんのであらかじめご了承ください。但し、明らかに不備、不良と認められた製品につきましては、代替品と交換する準備がございます。また、保証期間の終了後や取り扱いの間違いによる故障(本体の水洗いなど)などの交換は、できる限りお客様の負担の少ないように(部品代、送料など)お見積りをご連絡し、了解を頂いた後に速やかに交換させていただきます。

ユアサプライムス株式会社

〒103-0006 東京都中央区日本橋富沢町9番8号
https://www.yuasa-p.co.jp/

お客様ご相談窓口について

- 交換、お取り扱い、消耗品、部品ご購入などのご相談は、まずは、お買い上げの販売店へお申し付けください。
- 転居や贈答品などでお困りの場合は、弊社お客様ご相談窓口であります、下記サービスセンターへお問い合わせください。
- アフターサービスについては、取扱説明書の中でご説明しておりますのでご覧ください。

お客様ご相談窓口

受付時間：午前10時～12時・午後1時～5時

 0120-988-475

- ・サービス向上のため、音声を録音させていただくことがあります。
- ・土日・祝日、年末年始、お盆休暇を含む当社の休日は休業とさせていただきます。

H-100

YUASA PRIMUS

5WAYハンディファン

型番

YM-702HS

取扱説明書(保証書付)

一般家庭用

(業務用としては使用しないでください)

このたびは本製品をお買い上げいただき、まことにありがとうございました。ご使用前にこの取扱説明書をよくお読みください。とくに「安全上のご注意」はご使用前に必ずお読みいただき正しく安全にお使いください。この説明書には保証書も付いておりますので、大切に保管してください。

経年劣化によるご注意

長年使用している製品は、火災などの事故につながるおそれがあります。安心してご使用いただくため、長期間使用しましたら安全のため必ず点検することをおすすめします。ご使用環境及びご使用时间などが異なるため、点検時期、点検方法及び点検費用については販売店または弊社「お客様ご相談窓口」にご相談ください。



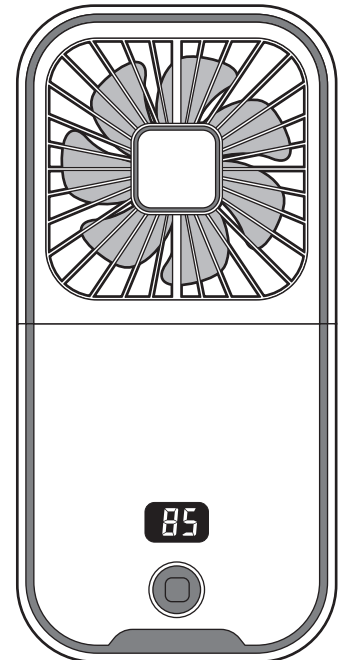

もくじ

安全上のご注意	1
警告(充電池)	1
警告(本体)	2
注意(本体)	3
充電池について	4
充電に使用可能な器具	5
各部のなまえ	6
充電の方法	7
ご使用方法	8~9
モバイルバッテリー機能の使用方法	10
故障かな、と思ったら	11~12
お手入れの方法	13
製品仕様	14
保証書・お客様ご相談窓口について	裏表紙



- イラストと実際の商品は多少異なる場合があります。
- この製品は、海外ではご使用になれません。 FOR USE IN JAPAN ONLY.



安全上のご注意

 警告	人が死亡または重傷を負う危険性が生じることが想定される内容
 注意	人が傷害を負うまたは物的損害の発生が想定される内容
 禁止	してはいけない「禁止」の内容
 必ず実施	必ず実行していただく「強制」の内容



警告(充電池)

 禁止	充電池を水につけたり、水をかけたりしない ショート・感電・発火の原因になります。また、風呂場などの水場では絶対に使用しないでください。
	充電池を分解・改造はしない 液漏れ・発熱・破裂・発火の原因になります。
	充電池を本製品以外の機器に接続しない 液漏れ・発熱・破裂・発火の原因になります。
	充電池を単独、他の充電機器で充電しない 液漏れ・発熱・破裂・発火の原因になります。
	充電池を火中に投入したり加熱しない 液漏れ・発熱・破裂・発火の原因になります。
	充電池を落としたり強い衝撃を与えたりしない 液漏れ・発熱・破裂・発火の原因になります。
	充電池の端子間を金属などで接触させない 金属製のネックレスやヘアピンなどと一緒に持ち運んだり保管しない。液漏れ・発熱・破裂・発火の原因になります。
充電池から漏れた液にさわらない 万一漏れた液体が目に入ったときは、こすらずきれいな水で洗った後、直ちに医師の診断を受けてください。失明などの原因になります。 皮膚や衣類に付着したときは、すぐにきれいな水で洗い流してください。	

警告(本体)

 禁止	絶対に分解したり、修理をしたり改造したり、電池を取り出したりしない けが・感電・発火の原因になります。修理はお買い上げの販売店、または当社にご相談ください。
	本体を水没させたりしない、ぬれた手でUSBコードを抜き差ししない 感電・発火の原因になります。
	USBコードが傷んだり、USBポートへの差し込みがゆるいときは使用しない 感電・発火の原因になります。
	USBコードを引っ張ったり、傷つけたり、破損したり、加工したり、熱器具に近づけたり、ねじったり、束ねたり、重たいものを乗せたりしない コードが破損して感電・発火の原因になります。
	付属のUSBコード以外は使用しない、他の製品に流用しない 付属部品以外のコードを使用すると故障・感電・発火の原因になります。
	USBポートやUSBアダプターの電源接点の端子間を金属などで接触させない 感電・発火の原因になります。
	暖房器具のそば、ホットカーペットや床暖房面の上など、温度が高くなる場所で使用、充電、保管をしない 製品が高温になり変形・故障・やけど・発火の原因になります。
	扇風機の風をストーブなどの燃焼器具に向けて使用しない 不完全燃焼や炎の飛散が起こり、一酸化炭素中毒や火災の原因になります。
	USBアダプター使用時はコンセントや配線器具の定格を超える使い方や、交流100V以外での使用はしない 他の機器と併用するとコンセント部が異常発熱して、感電・発火の原因になります。
	USBコードは [DC5V / 1A] に対応した電源に接続する 製品が正常に充電できなかったり、故障や異常発熱をして感電・発火の原因になります。
 必ず実施	USBコードは必ず伸ばして使う 束ねたままで使用すると発熱による発火の原因になります。
	USBアダプター使用時はプラグを根元まで確実に差し込む 不完全な差し込みは異常発熱して、感電・発火の原因になります。
	異常時(焦げくさいなど)は使用や充電を中止し、USBコードを抜く 異常なまま使用を続けると感電や発火の原因になります。使用を停止してお買い上げの販売店または当社にご相談ください。

⚠ 注意 (本体)

 禁止	<p>落としたり、倒したり強い衝撃を与えない けがや故障、家財に傷がつく原因になります。</p>
	<p>ガードの隙間や可動部に異物を入れない、回転する羽根の動きを止めない けがや故障、思わぬ事故の原因になります。</p>
	<p>カバーや布などに包んで使用しない 故障・発火の原因になります。</p>
	<p>子供の手の届く場所やペットのいる場所に保管をしない けがや故障、思わぬ事故の原因になります。</p>
	<p>扇風機の風で髪を乾かさない、髪をガードに近づけない けがや故障、思わぬ事故の原因になります。</p>
	<p>扇風機の風を長時間連続で身体にあてない 健康を害する原因になります。特にお子様やお年寄り、病気の方はご注意ください。</p>
	<p>不安定な場所やカーテンの近くで使用しない けがや故障、思わぬ事故の原因になります。</p>
	<p>バスルームなど高温、多湿になる場所で使用しない 故障・発火の原因になります。</p>
 必ず実施	<p>USBアダプター使用時は必ずUSBアダプターを持ってコンセントから引き抜く コードが破損してショート・感電・発火の原因になります。</p>
	<p>USBアダプター使用時は使用前に差し込み刃の点検を行う コンセントやUSBアダプターの差し込み刃にほこりがたまっていると漏電につながり、 火災の原因になる場合があります。USBアダプターがはずれかけていたり、破損したり している場合は特に危険なので使用しないでください。</p>
	<p>適切な環境で充電・使用・保管をする 本製品は直射日光の当たる場所や、高温・多湿な場所に置かず、室内温度 0℃～40℃の 範囲で充電・使用・保管をしてください。</p>

充電池について

■ リチウムポリマー電池 (充電池) の性能を十分に発揮させるため次のことを守ってください。

- 充電池を使い切った状態で長期間放置すると充電池の性能や寿命が低下する原因となり、そのまま時間が経過すると充電ができなくなる過放電という状態になります。過放電は故障であり、使用することができなくなるので注意してください。尚、過放電は保証の対象外となりますので注意してください。この過放電を防ぐため、1ヶ月以上使わない場合は満充電にして保管し、3ヶ月に1回は充電を行ってください。
- 周囲の温度が0℃～40℃以内で充電・使用をしてください。
- 本製品は充電をしながら使用することはできません。
- 充電は充電池の容量をある程度消費してから行ってください。充電池が常に満充電に近い状態で充電を繰り返すと、充電池の寿命が短くなる原因になります。
- 出荷時には充電池が十分に充電されていないため使用時間が短くなったり、動かない場合があります。ご購入後は初めに充電してから使用してください。
- 充電中は本体や充電元が少しあたたかくなることがありますが、故障ではありません。
- 電池の寿命は周囲の温度、使用時間などの条件により異なります。
- 繰り返し充電すると満充電時に使用できる時間が少しずつ短くなりますが、これは充電池の特性です。
- 本製品は充電池の交換はできません。

★製品廃棄の際は、リサイクルにご協力ください★

リチウムポリマーバッテリーはリサイクル可能な貴重な資源です。
ご使用済みの製品の破棄に際しては、リサイクルにご協力ください。
リサイクルの際は、必ず製品が動かなくなるまで使用して充電残量をゼロにした後、製品をお買い上げの販売店や最寄りの店舗、またはお近くのリサイクル協力店や協力自治体へお持ち込みいただき、廃棄をお申し付けください。



充電に使用可能な器具

- 本製品はUSBコードで充電を行う必要があります。
このページでは本製品に対して充電が可能な器具の説明とその注意点をご案内します。
- 本製品は充電式のため、USB Type-Aに対応した器具を準備する必要があります。これにはUSBアダプター(別売品)やUSBコンセントを使用することが可能です。

USB Type-Aに対応した充電に使用可能な器具の例

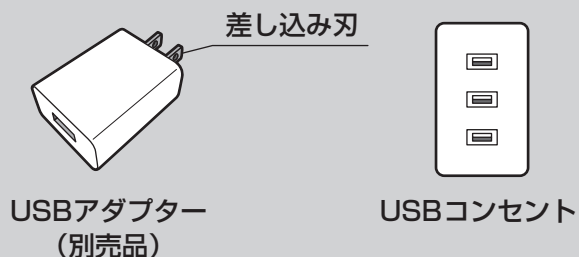

- これらUSB Type-Aに対応した器具は、出力がDC5V(ボルト)/1A(アンペア)である必要があります。
これ以外の出力のUSB器具を使用すると故障や発熱をしたり、正常に充電できない場合がありますので注意してください。
- 充電器具を延長コードや、USBハブの定格容量(コードやハブを介して使用可能な最大電流値)を超えた状態で接続すると、正常に充電できない場合があります。充電する器具はコンセントに直接接続してください。
- USBパワーデリバリー規格(PD)には対応していません。
本製品を同規格品に接続しても高速充電はできませんので注意してください。

充電に使用可能な器具に関して不明な点がある場合は、裏表紙記載のお客様ご相談窓口までご連絡ください。

各部のなまえ

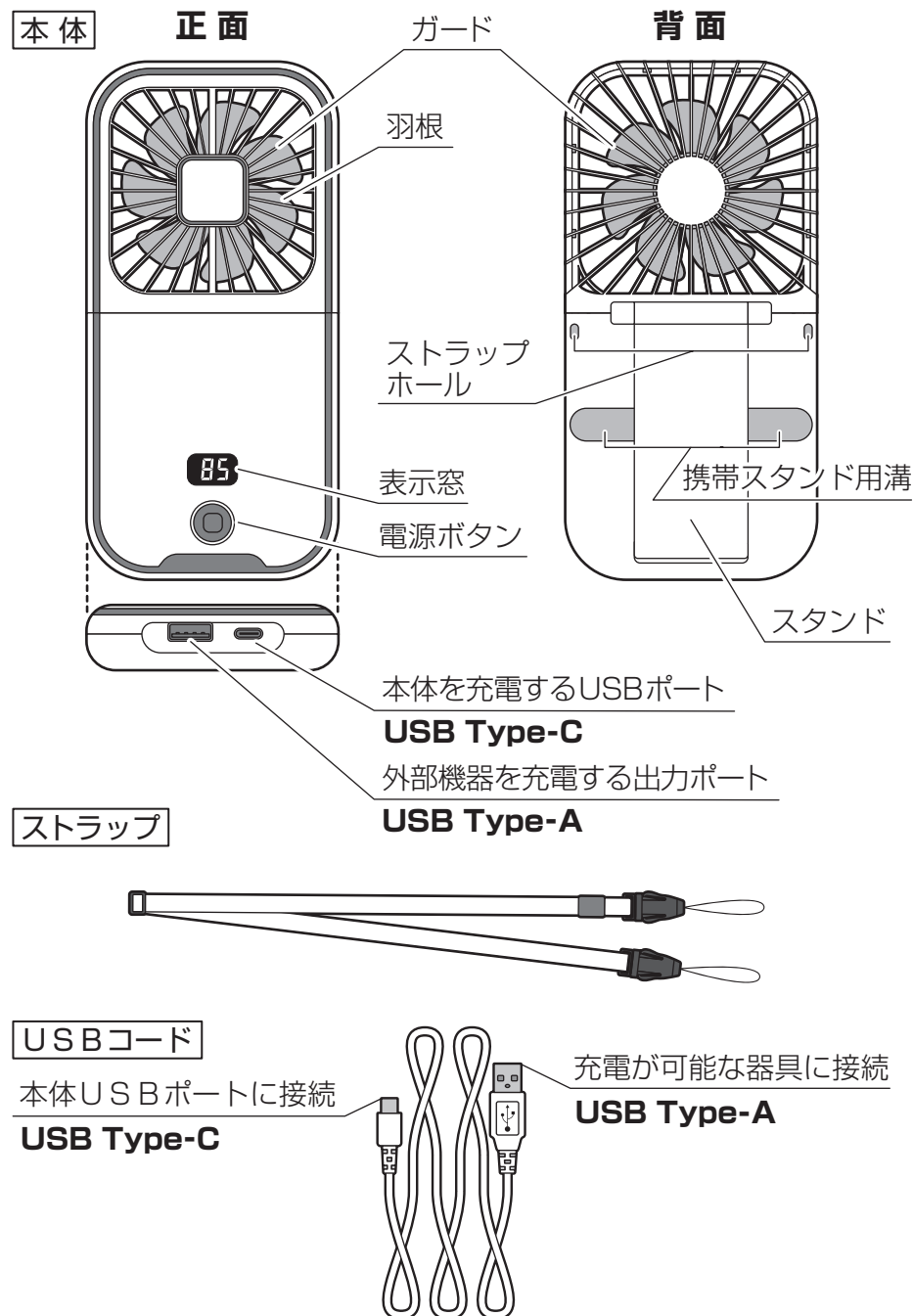

充電の方法

■ 本製品を初めて使用する際は、必ず充電を行ってください。

1. 本書の5ページ目を読んで充電可能な器具を準備し、付属のUSBコードのType-A側を充電器具に差し込んでください。
2. 平らで安定した場所に本体を設置し、1で差し込んだUSBコードのType-C側を、本体のUSBポートに差し込んでください。

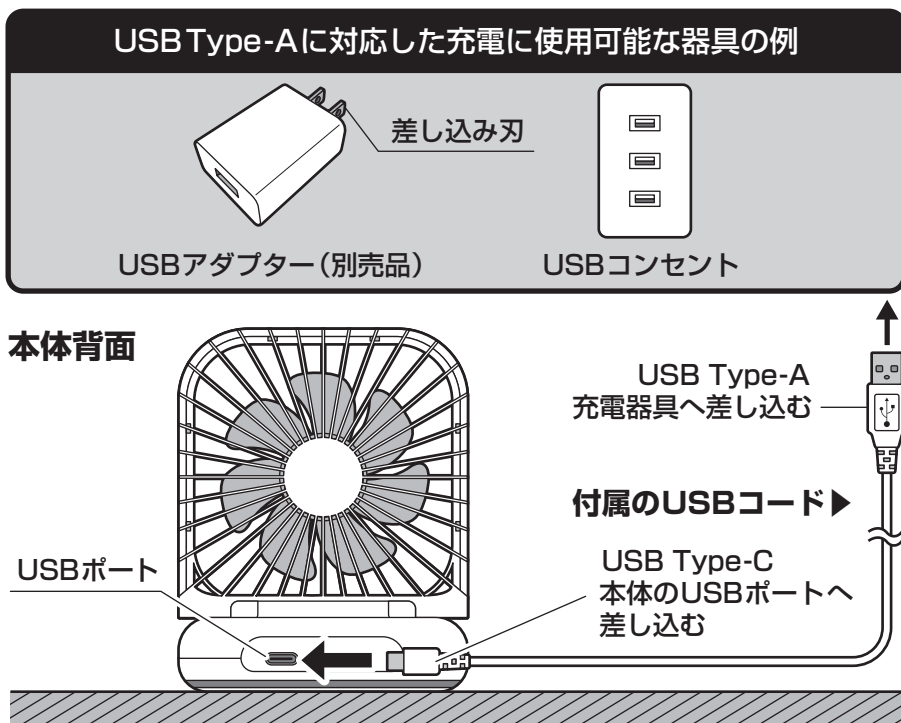

3. 充電が始まると表示窓に充電量の数字が点滅します。100%に点灯すれば充電は完了です。* 充電量の表示はあくまで目安です

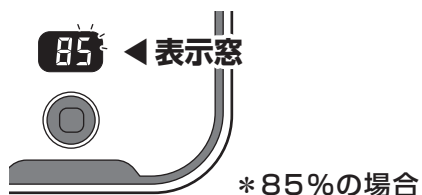

ご使用方法

1. 電源ボタンを長押しで運転を開始します。

- ・ 電源ボタンを押すごとに風量を5段階(01/25/50/75/100)に切り替えることができます。
- ・ 風量は表示窓で確認することができます。

表示窓

- 1段階: 01 → 電池残量 → 消灯 2段階: 25 → 電池残量 → 消灯
3段階: 50 → 電池残量 → 消灯 4段階: 75 → 電池残量 → 消灯
5段階: 100 → 電池残量 → 消灯

2. 再び電源ボタンを長押しで運転を停止します。

【スタンドの開き方】

スタンドは本体を両側から開いて出すことができます。

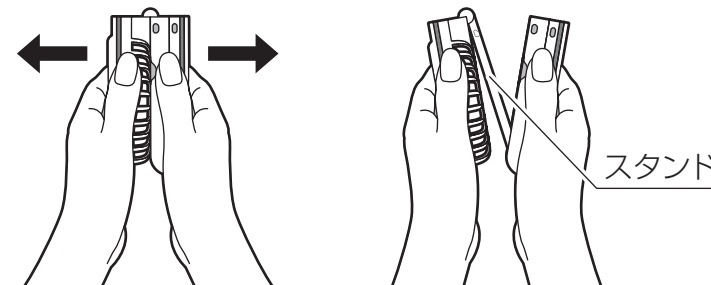

【ファンとスタンドの角度調節】

ファンとスタンドは手動で角度調節ができます。

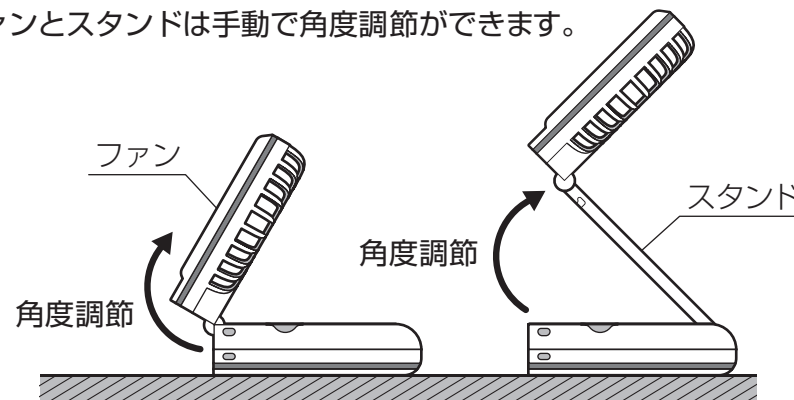

ご使用方法

■本製品はハンディファン、首掛けファン、卓上ファン、携帯スタンドとして使用できます。首に掛けて使用する場合は、ストラップを本体両側にあるストラップホールに通して使用してください。

ハンディファン

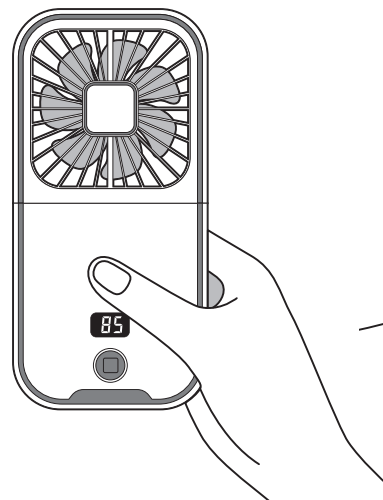

首掛けファン

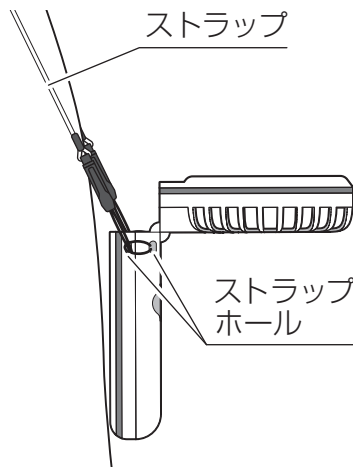

卓上ファン

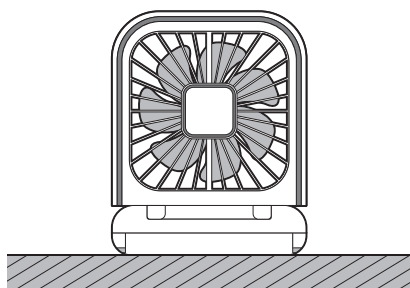

携帯スタンド

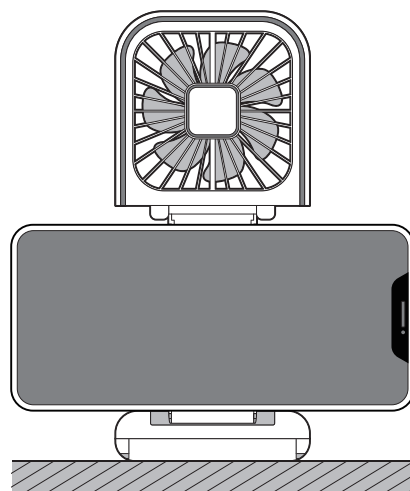

モバイルバッテリー機能の使用方法

■本製品はUSB充電が可能なDC5V 1Aの外部機器に充電できます。
1A以上の電力が必要な機器には使用できません。
* 機器によっては充電できない機種があります。

【外部機器の充電方法】

1. 充電したい外部機器とそれに対応するUSBコードを接続します。
2. USBコードを本製品の外部機器を充電する出力ポートType-Aに接続し、外部機器の充電を始めてください。外部機器の充電が完了したらUSBコードを外してください。

- * 充電の開始や完了は外部機器側で確認してください。
- * 外部機器充電中は本製品の表示窓は消灯しています。

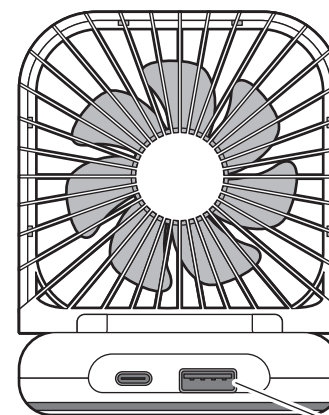

外部機器を充電する出力ポート
USB Type-A

故障かな、と思ったら

■ 修理を依頼される前に、次のことをお確かめください。

①充電がされない 表示窓が消灯している

- ①DC5V/1Aの充電器具にUSBコードが接続されていますか？
→DC5V/1Aの充電器具に付属のUSBコードを正しく差してください。
- ②延長コードやUSBハブを使用していませんか？
→延長コードやUSBハブの定格容量を超えていると、充電できない場合があります。充電する器具はコンセントに直接接続してください。
- ③付属のUSBコードを本体のUSBポートに正しく差していますか？
→本書の7ページの充電の方法をご確認ください。

②充電が終わらない 表示窓が100%にならない

- ①DC5V/1Aの充電器具を使用していますか？
→DC5V/1Aの充電器具に付属のUSBコードを正しく差してください。
- ②延長コードやUSBハブを使用していませんか？
→延長コードやUSBハブの定格容量を超えていると、充電が終わらない場合があります。コンセントに直接接続してください。

故障かな、と思ったら

③電源ボタンを押しても動かない 表示窓が消灯している

- ①製品は充電されていますか？
→充電が完全に切れている場合は表示窓は点灯しません。充電してから使用してください。
- ②電源ボタンを長押ししていますか？
→本製品は電源ボタンを長押しで電源が入ります。

④作動中にすぐ止まってしまう 表示窓が消灯している

- ①製品は充電されていますか？
→電池残量が減少していると、作動中に止まってしまう場合があります。充電してから使用してください。
- ②使用を繰り返して内蔵の充電池が劣化している
→本製品は使用に伴って充放電を繰り返すと、内蔵充電池の容量が低下して使用可能な時間が減少します。

これらの方法で対応をしても症状が改善しない場合は、故障している可能性があります。裏表紙記載のお客様ご相談窓口までご連絡ください。

お手入れの方法

■ お手入れの際は必ず本体の電源をオフにして、USBコードを抜いた状態で行ってください。

- 本体
乾いたやわらかい布で汚れを拭き取ってください。汚れがひどい場合は湿らせたやわらかい布を固く絞って拭き取ってください。
- ガード、羽根
隙間に綿棒などを差し込んで、汚れを落としてください。

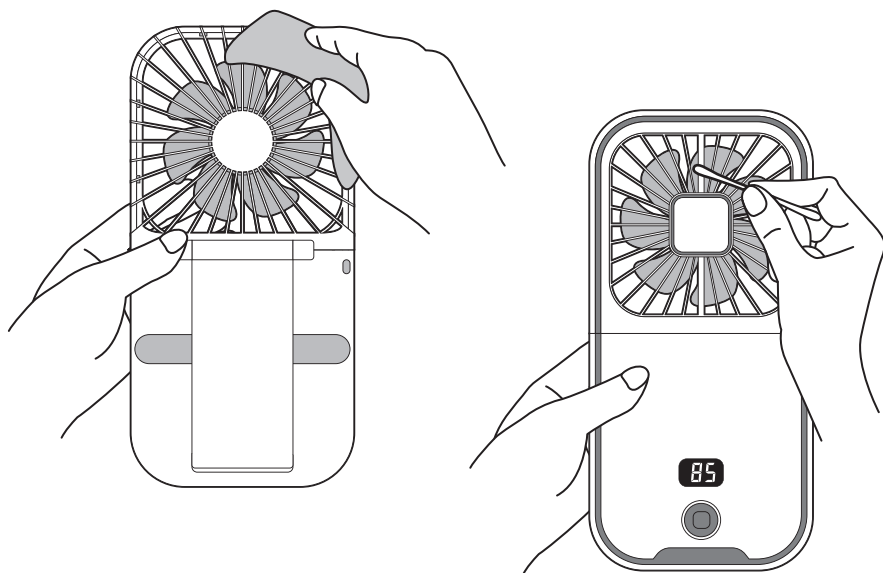

お手入れ中は絶対に電源ボタンを押さない
羽根の回転が始まり、けがをする原因になります。



シンナーやベンジン、漂白剤などは使用しない
本体の劣化や変形の原因になります。

製品仕様

品名	折りたたみ5WAYハンディファン
型番	YM-702HS(A)【ネイビー】 YM-702HS(H)【グレー】
外形寸法(約)	幅81×厚み20×高さ169(mm)
質量(約)	135g
定格入力	DC5V 1A
USB規格	USB Type-C
内蔵電池	リチウムポリマー電池(準固体電池) 3.7V 2000mAh
充電時間(約)	3時間25分
風量調節	5段階(01/25/50/75/100)
連続使用時間(約)	01:6時間30分 25:3時間30分 50:2時間30分 75:2時間 100:1時間30分
製品材質	ABS樹脂(本体)、PC樹脂(羽根)、 ポリエステル(ストラップ)
付属品	USBコード、ストラップ、取扱説明書/保証書(本書)
原産国	中国
モバイルバッテリー(機能)	
定格出力	DC5V 1A
定格容量	1480mAh

※本製品は改善のため、予告なく上記の仕様を変更する場合がありますので
予めご了承ください。

※上記の充電時間、動作時間は使用環境によって変動します。
(表示の数値は当社試験環境によります)