

保証書

型番 YAC-B40V

保証期間(本体)	お買い上げ日より1年間		
※お買い上げ日	西暦	年	月 日
お客様	ご住所	〒□□□□-□□□□	
	ご芳名	様	
販売店	ご住所	TEL () - ()	
	店名	◎	

◎販売店様 ※印欄は必ず記入してお渡しく下さい。

この保証書は、本書記載内容で無料修理を行うことをお約束するものです。お買い上げ日から上記期間中故障が発生した場合は、本書をご提示のうえ、販売店にご依頼ください。

<無料修理規定>

- 取扱説明書や注意ラベルに従った正常な使用状況で故障した場合には、お買い上げ販売店が無料修理いたします。
- 保証期間内の無料修理をお受けになる場合には、商品と本書をご持参のうえ、お買い上げ販売店にご依頼ください。
- ご贈答品などで、本保証書に記入してあるお買い上げ販売店にご依頼できない場合には、ユアサプライムス株式会社にお問い合わせください。
- 保証期間内であっても次の場合には有料修理になります。
 - (イ) 使用上の誤り及び不当な修理や改造による故障及び損傷。
 - (ロ) お買い上げ後の移動にもなう落下などによる故障及び損傷。
 - (ハ) 火災・地震・水害・落雷その他天災地変、公害や異常電圧による故障及び損傷。
 - (ニ) 本書のご提示がない場合。
 - (ホ) 本書のお買い上げ日、お客様名、販売店名などの記入のない場合や字句を書き換えられた場合。
 - (ヘ) 一般家庭用以外(業務用の使用、車両、船舶への搭載)に使用された場合の故障及び損傷。
- (ト) 消耗品を交換する場合。
- (チ) 故障の原因が本製品以外の他社製品にある場合。
- 持込修理の対象商品を直接修理窓口へ送付した場合の送料などはお客様のご負担となります。
- 本書は日本国内においてのみ有効です。
This warranty is valid only in Japan.

※ この保証書は本書に明示した期間、条件のもとにおいて無料修理をお約束するものです。従ってこの保証書を発行している発売元(保証責任者)又は、事業者に対するお客様の法律上の権利を制限するものではありませんので保証期間経過後の修理についてご不明な場合は、お買い上げ販売店または、ユアサプライムス株式会社にお問い合わせください。
※ 保証期間経過後の修理、補修用性能部品の保有期間については詳しくは取扱説明書をご覧ください。

お願い

一度ご使用になった製品は、返品をお受けすることができませんのであらかじめご了承ください。但し、明らかに不備、不良と認められた製品につきましては、代替品と交換する準備がございます。また、保証期間の終了後や取り扱いの間違ひによる故障(本体の水洗いなど)などの修理は、できる限りお客様の負担の少ないように(部品代、送料など)お見積りをご連絡し、了解を頂いた後に速やかに修理させていただきます。

ユアサプライムス株式会社

〒103-0006 東京都中央区日本橋富沢町9番8号
http://www.yuasa-p.co.jp/

お客様ご相談窓口について

- 修理、お取り扱い、消耗品、部品ご購入などのご相談は、まずは、お買い上げの販売店へお申し付けください。
- 転居や贈答品などで困りの場合は、弊社お客様ご相談窓口であります、下記サービスセンターへお問い合わせください。
- アフターサービスについては、取扱説明書の中でご説明しておりますのでご覧ください。

お客様ご相談窓口

受付時間：午前10時～12時・午後1時～5時

 0120-988-475

- ・サービス向上のため、音声を録音させていただくことがあります。
- ・土日・祝日、年末年始、お盆休暇を含む当社の休日は休業とさせていただきます。

B-400

YUASA

大型水風扇

型番
YAC-B40V

取扱説明書(保証書付)

(室内専用)

このたびは本製品をお買い上げいただき、まことにありがとうございます。ご使用前にこの取扱説明書をよくお読みください。とくに「安全上のご注意」はご使用前に必ずお読みいただき正しく安全にお使いください。この説明書には保証書も付いておりますので、大切に保管してください。

経年劣化によるご注意

長年使用している製品は、火災等の事故につながる恐れがあります。安心してご使用いただくため、長期間使用しましたら安全のため必ず点検することをおすすめします。ご使用環境及びご使用時間等が異なるため、点検時期、点検方法及び点検費用については販売店または弊社「お客様ご相談窓口」にご相談ください。

もくじ

安全上のご注意	1-2
各部のなまえと使い方	3-6
お手入れと保管について	7-8
設計上の標準的使用期間について	9
修理を依頼される前に	9
アフターサービスについて	10
安全に永くお使いいただくために	10
仕様	10
保証書・お客様ご相談窓口について	裏表紙

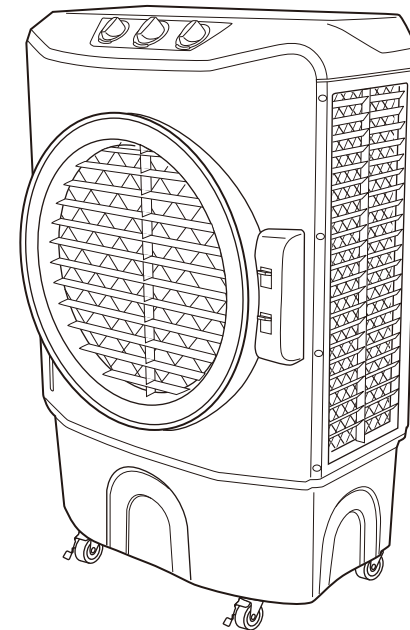

- イラストと実際の商品は多少異なる場合があります。
- この製品は、海外ではご使用になれません。 FOR USE IN JAPAN ONLY.

安全上のご注意

- ・ご使用の前にこの「安全上のご注意」をよくお読みのうえ、正しくお使いください。
- ・ここに示した注意事項は、製品を安全に正しくお使いいただき、人体への危害や物的損害を未然に防止するためのものです。

※表示内容を無視して誤った使い方をしたときに生じる危害や損害の程度を、次の表示で区分し、説明しています。

※お守りいただく内容の種類を次の絵表示で区分し、説明しています。(下記は絵表示の一例です)

 このような絵表示は、してはいけない「禁止」内容です。

 このような絵表示は、必ず実行していただく「強制」内容です。

警告 この表示は「死亡または重傷を負う可能性が想定される」内容です。

 改造はしない。修理技術者以外の人は、分解したり修理をしない。
●火災・感電・ケガの原因になります。
●修理は販売店または弊社「お客様ご相談窓口」へご相談ください。

 お手入れの際は必ず電源プラグをコンセントから抜く。また、ぬれた手で抜き差ししない。
●感電やケガをすることがあります。

 本体のすき間などに金属片、棒、ピンや針金などを差し込んだり、水や液体類をこぼさない。
●感電や故障の原因になります。

 電源プラグのほごりは定期的にとる。
●プラグにほごりがたまると、湿気などで絶縁不良になり火災、感電、故障の原因になります。

 電源コードや電源プラグを破損するようなことはしない。
(傷付けたり、加工したり、熱器具に近づけたり、無理にまげたり、ねじったり、引っ張ったり、重いものをのせたり、束ねたりしない。)
●傷んだまま使用すると感電・ショート・発火の原因になります。

 電源コードや電源プラグが傷んだり、コンセントへの差し込みがゆるいときは使用しない。
●感電・ショート・発熱・発火の原因になります。

 電源プラグは根元まで確実に差し込む。
●差し込みが不完全ですと、感電や発熱による火災の原因になります。

 水につけたり、水をかけたりしない。
●感電・ショート・発火の原因になります。

 包装用ポリ袋は幼児の手の届かないところに保管する。
●誤ってかぶったときに窒息し、死亡する原因になります。

 交流100V以外では使用しない。
●感電・火災の原因になります。

注意 この表示は「傷害を負う可能性または物的損害のみが発生する可能性が想定される」内容です。

 本製品は次のようなところでは使用しない。感電、火災、破損、故障の原因になります。
●温室やビニールハウスなど湿度の高いところ、雨や水しぶきがかかるところ。
●砂ほこり、綿ほこり、金属粉の多いところ。
●室外や40℃以上の高温、もしくは湿度が高くなる場所。
●ガスレンジなど炎の近くや、引火性のガスのあるところ。

 ガードの中や可動部へ指などを入れない。特に風向きを変えるときは注意する。
●ケガをする原因になります。

 電源プラグを抜くときは、電源コードを持たずに、必ず電源プラグを持って引き抜く。
●感電・ショート・発熱・発火の原因になります。

 テレビ、ラジオ、補聴器などの近くで使わない。
●電波が弱いときや室内アンテナ使用時に雑音が入る場合がありますので、影響のないところまで離してご使用ください。

 スプレー(殺虫剤、整髪用、掃除用など)をかけない。
●樹脂や塗装部分に変質したり、破損する原因になります。

 製品を移動するときは引きずらない。
●床や畳に傷がつく原因になります。

 運転中は動かさない。
●羽根割れやケガの原因になります。

 不安定な場所や、カーテンなどの障害物の近くでは使用しない。壁から50cm以上離して使用する。また、本体に衣類、タオル、布団などを掛けて使用しない。
●不安定な場所や首振りを妨げる障害物があると転倒したり、羽根がカーテンなどを吸い込んだり、破損や事故の原因になります。

 風を長時間身体に当てない。
●健康を害する原因になります。特に乳幼児、お年寄り、ご病気の方にはご注意ください。

 本体に異常な振動が発生した場合は使用を中止する。
●羽根やガードが脱落してケガをする原因になります。

 使用しないときは、電源プラグをコンセントから抜く。
●ケガややけど、絶縁劣化による感電や漏電火災の原因になります。

 水道水以外は使用しない。
●お湯(40℃以上)や薬品、洗剤などは本体やフィルターをいためますのでご注意ください。

 車両・船舶では使用しない。DC/AC 変換インバーターなどは使用しない。
●故障や事故の原因になります。

各部のなまえと使い方

本体背面

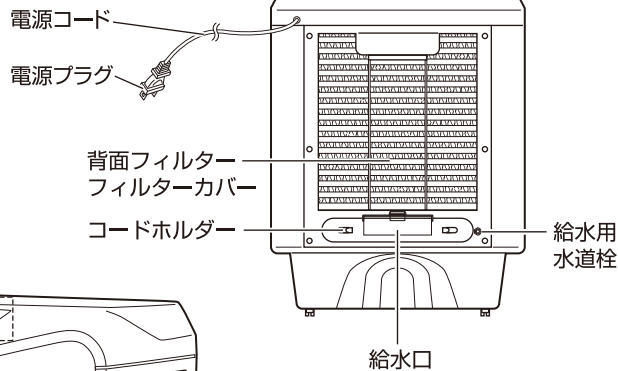

本体前面

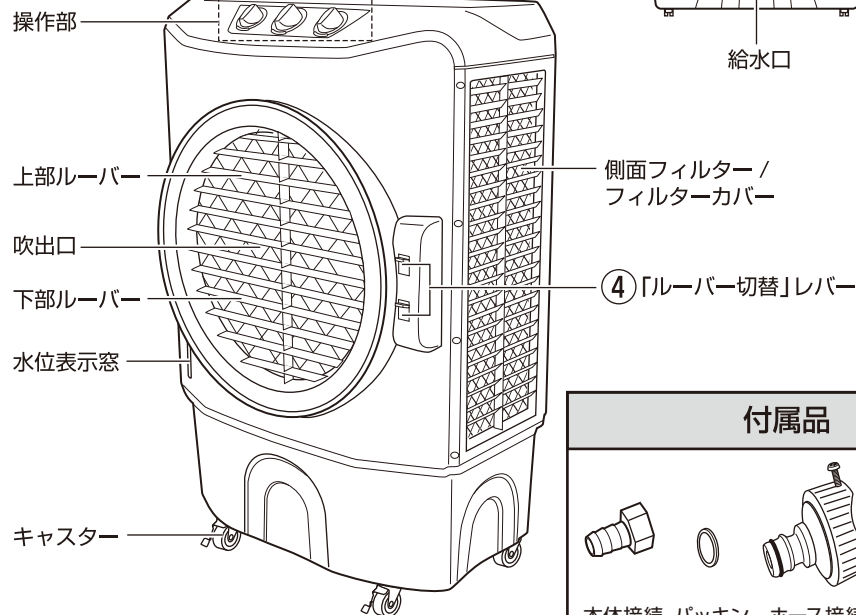

付属品

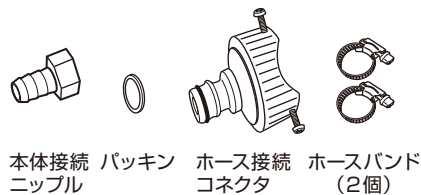

本体：操作部拡大図

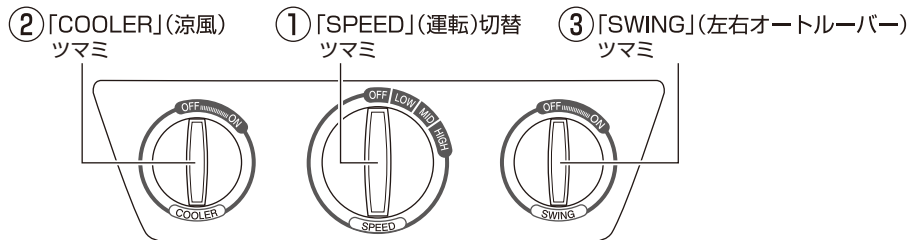

- イラストと実際の商品は多少異なる場合があります。
- 包装箱は、保管するときに必要ですので捨てないでください。

給水について

■「涼風」を使用する場合、水タンクに水を入れる

(1) 給水口を使って水を入れる場合

① 給水口の取っ手をつまみ、給水口のふたを開けます。

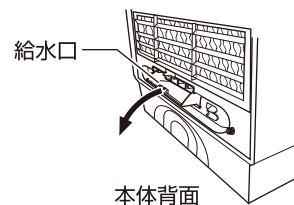

② 水タンクのMAXの位置まで水道水を給水します。

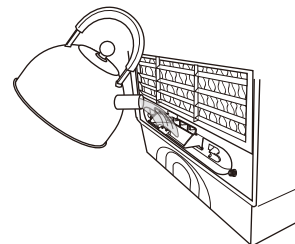

③ 給水口のふたを閉めます。

ご注意

- ・水はねに注意して、静かに給水してください。
- ・水はMAX表示以上には入れないでください。
- ・新鮮な水道水以外には入れないでください。お湯や、ミネラルウォーターなどを入れると水の傷みが早くなったり、本体内部をいためる可能性があります。
- ・水が漏れても困らない平らな場所で給水してください。



熱湯は絶対に入れないでください。
タンクが変形する原因になります。

(2) 給水用水道栓に水道ホースを接続して直接水道水を給水する場合

① 付属品の「パッキン」を「給水用水道栓」の根元に取り付け、その後、「本体接続ニップル」を給水用水道栓に取り付けます。

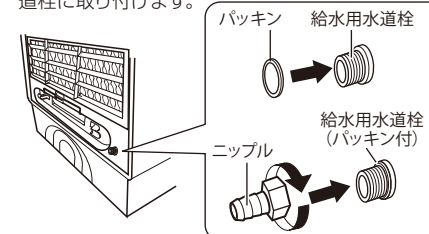

・取り付け後、時計回りの方向にニップルを回し、確実に固定してください。

② 本体に取り付けたニップルにホース接続コネクタを取り付けます。(取り付け前に3点ネジを緩めてください。)

ニップルにホース接続コネクタを取り付けた後、3点のネジを締めて、確実に固定してください。



③ ホースにホースバンドを取り付け、②でセットしたホース接続コネクタに取り付けます。

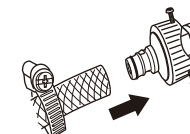

④ ホースバンドを下記イラスト位置まで移動させ、ドライバーで固定ネジを時計回りの方向に回し、確実に固定してください。

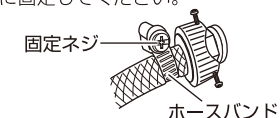

給水用水道栓を使って水道から直接給水する場合は自動的に適正水位が保たれます。

* 蛇口側も付属のホースバンドで確実に固定してから給水してください。
水漏れの原因となります。

⚠ 接続口の水漏れに充分ご注意ください。

●電源プラグを交流 100V のコンセントに根元まで確実に差し込んでください。

①「SPEED」(運転)切替つまみ

●風量設定

「SPEED」切替つまみを回すと運転を開始します。
回すたびに風量が切り替わります。
好みの風量に合わせて、風量調節をしてください。

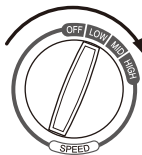

●運転停止

運転を停止するときは、「SPEED」切替つまみを【OFF】に
合わせてください。
運転を停止します。



長時間使用しないときは、電源プラグをコンセントから抜いてください。

②「COOLER」(涼風)つまみ(※運転中のみ動作します)

【涼風運転とは】

水タンク内にある水をポンプでくみ上げ、フィルターに流し、その気化熱を利用して涼感を得るものです。
打ち水の原理と同じです。

なお、部屋全体を冷やすものではありません。

【涼風運転をするには】

運転中に「COOLER」つまみを時計方向に回して「ON」に合わせてと涼風運転を開始します。

反時計方向に回して「切」に合わせてと涼風運転を停止します。

- 水タンクの水が MIN 表示以下に少なくなった場合は、自動的にポンプの運転を停止し、通常運転になります。
- 涼風運転が自動停止したあとは「COOLER」つまみが「ON」のままでも涼風機能は働きません。引き続き涼風機能をお使いいただく場合は「COOLER」つまみを一度「OFF」に戻した後、再度水を補給して「ON」の方向に回すと涼風運転を開始します。



注意

●涼風運転中は窓を開けて行ってください。

- ・「涼風」でご使用になるときは部屋の湿度が上がらないように、必ず窓を開けてご使用ください。
- ・梅雨時など、お部屋の湿度が高いときは、「涼風」運転をせず通常運転をおすすめします。

③「SWING」(左右オートルーバー)つまみ

「SWING」つまみを時計方向に回して「ON」に合わせて、左右方向にルーバーが作動します。ルーバーが動くことにより風向きが左右に定期的に変わります。

反時計方向に回して「OFF」に合わせてとルーバーを停止します。

④「ルーバー切替」レバー(手動)

「ルーバー切替」レバーを切り替えると上下方向の風向きを変えることができます。

上半分のルーバーと下半分のルーバーを別々に切り替えることができます。

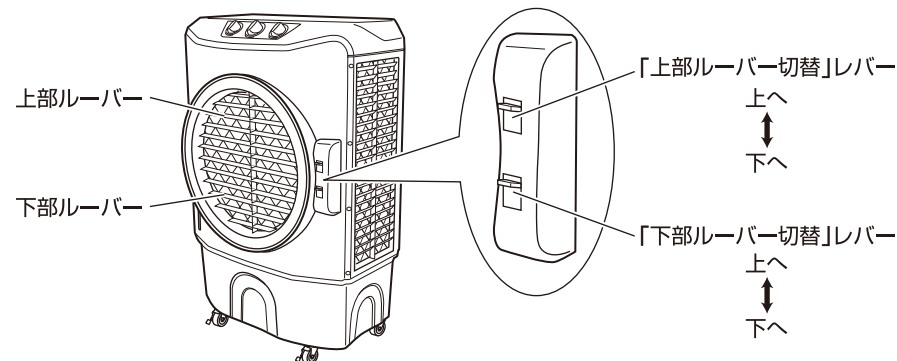

お手入れと保管について



警告

お手入れの時は必ず「SPEED」(運転)切替ツマミを「OFF」に合わせて停止させ、電源プラグを持ってコンセントから抜いてください。

●感電やケガをする原因になります。

本体のお手入れの仕方

【本体・フィルターの汚れ】

- ・本体の汚れは、ぬるま湯か中性洗剤を浸した布で拭き取った後で柔らかい布で空拭きをしてください。
- ・フィルター部は掃除機のブラシなどでていねいにほこりを吸い取ってください。

【電源プラグのお手入れ】

- ・電源プラグは、水気のない乾いた布などで拭いてください。



注意

- ・ガンリン、シンナー、ベンジン、アルカリ性洗剤、灯油、ベンゾール、アルコール、みがき粉などで拭かないでください。また、殺虫剤などをかけないでください。
- 樹脂や塗装部分が、変色、変質する原因になります。
- ・化学ぞうきんでこすったり、長時間接触させないでください。
- 変質したり塗装がはげたりすることがあります。

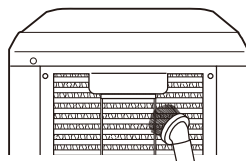

水抜きについて

長期間ご使用にならないときは必ず水抜きをして、充分乾燥させてから保管してください。

- 床面に水が排出されても問題のない安定した場所を選びます。
- 本体底面の水抜き栓を取り外します。
- 水を抜いた後は水抜き栓を元通り取り付けてください。

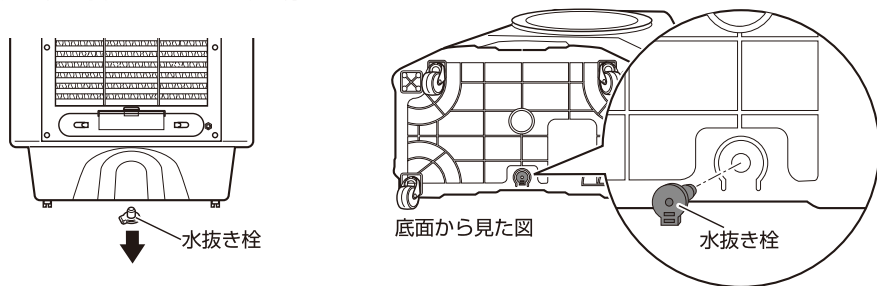

保管の仕方

- 水タンクや本体の水分を完全に乾かしてください。
- フィルター類が完全に乾燥していることを確認してください。
- 本体を袋に入れ、個装箱またはお手持ちの箱に包装してから湿気の少ないところに保管してください。
- 直射日光の当たらない場所に保管してください。

本体内部のお手入れ



警告

背面および側面フィルターカバーを外す際は、必ず運転を停止させ、電源プラグを持ってコンセントから抜いてから外してください。

フィルターのお手入れ

<背面>

本体背面の7ヶ所のネジを取り外すと背面のフィルターカバーが取り外せます。

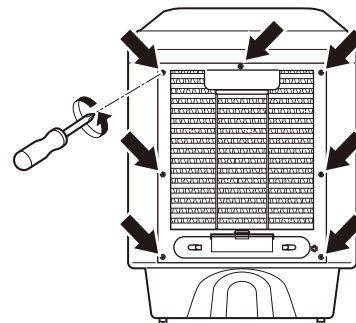

フィルターを交換するときは

2ヶ所のネジを取り外し、固定バーを取り外してください。その後、フィルターを取り外してください。

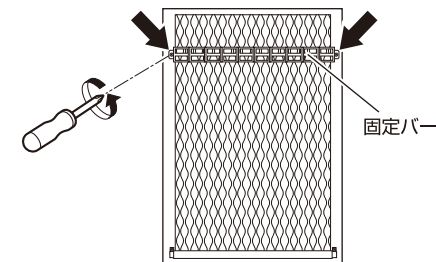

<側面>

本体側面の8ヶ所のネジを取り外すと側面のフィルターカバーが取り外せます。

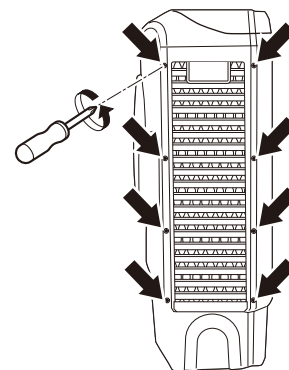

フィルターを交換するときは

2ヶ所のネジを取り外し、固定バーを取り外してください。その後、フィルターを取り外してください。

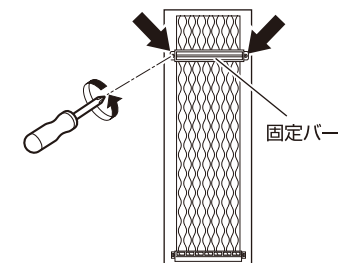

※ 左右の側面とも同様にして取り外します。

- フィルターの内側や、羽根の部分などは掃除機のブラシなどでていねいにほこりを吸い取ってください。
- 水タンクは内部の水を捨て、乾いた柔らかい布などで拭き取ってください。
- お手入れ後はフィルター、フィルターカバーを元通り取り付けます。



注意

- ・内部の金属などでケガをしないよう充分気をつけてください。
- ・水タンクの水は定期的に入れ換えてください。
- ・水を入れたまま放置した場合、悪臭の原因となります。

設計上の標準的使用期間について

- 本機の設計上の標準使用期間は5年です。

【ご注意】

※設計上の標準使用期間は、以下の標準的な使用条件の下で、適切な取扱で使用し、適切な維持管理が行われた場合に、安全上支障がなく使用することができる標準的な期間として設計上設定されている期間です。尚、無償保証期間(お買い上げの日から1年間)とは異なります。保証内容等について、詳しくは裏表紙の保証書をお読みください。

※使用頻度、使用環境、設置場所が下記標準的な使用条件と異なる場合、または、業務用等、本来の目的以外の方法で使用された場合は、記載の設計標準使用期間より短い期間で経年劣化が起きる可能性があります。

注意 設計上の標準使用期間を超えて使用されますと、経年劣化による発火、ケガなどの事故に至る恐れがあります。

● 扇風機の標準的使用条件

項目	条件	
1. 使用環境	温度/湿度	30℃/65%
2. 使用条件	電源電圧/周波数	100V / 50/60Hz
	設置場所	標準設置
3. 使用頻度	運転時間(1日)	8時間/日
	運転回数	5回/日
	運転日数	110日/年
	スイッチ操作回数	550回/年
	首振運転の場合	100%

※日本工業規格 JIS-C9921-1より

修理を依頼される前に

異常が生じたときは、次の点をお調べになってからお買い上げの販売店にご相談ください。

こんなとき	おたしかめください
「SPEED」切替ツマミを回しても送風ファンが回転しない。	<ul style="list-style-type: none"> ● 電源プラグはコンセントに確実に差し込まれていますか？ ● 「SPEED」切替ツマミは「OFF」以外になっていますか？
涼風が出ない。	<ul style="list-style-type: none"> ● 水タンクに水が入っていますか？ ● 水タンクの水が不足していませんか？ ● 涼風に切り替えていますか？
悪臭がする。	<ul style="list-style-type: none"> ● フィルター、水タンクが汚れていませんか？
水が漏れる。	<ul style="list-style-type: none"> ● フィルターは確実に取り付けられていますか？ ● 水道栓を正しく取り付けられていますか？ ● 水抜き栓は確実に取り付けられていますか？

上記の処置をしてもなおらなかった場合は、お買い上げの販売店へ点検・修理をお申しつけください。

● お客様ご自身での修理・改造は、危険を伴いますので絶対にしないでください。

※ 修理には特殊な技術が必要です。

アフターサービスについて

(よくお読みください)

1. 保証書の内容のご確認と保管について。
この製品には保証書がついています。保証書はお買い上げの販売店にて販売店名・お買い上げ日などの記入をご確認の上、内容をよくお読みになり大切に保管してください。
2. 保証期間はお買い上げの日から1年間です。
保証期間中でも有料になることがありますので、保証書をよくお読みください。
3. 保証期間後の修理を依頼されるとき。
お買い上げの販売店にご相談ください。修理によって機能が維持できる場合は、お客様のご要望により有料修理させていただきます。
4. 水風扇の補修用性能部品の保有期間は製造打切後8年間です。
補修用性能部品とは、その製品の機能を維持するために必要な部品です。
5. 修理品は、持ち込み修理となっています。修理依頼、消耗品のご購入の相談は、購入販売店でお願います。通販、ネットショップでご購入の場合も同様をお願いします。
6. ご使用中に普段と変わった状態になりましたら、ただちにご使用を中止して、お買い上げの販売店に点検・修理をご依頼ください。
7. アフターサービスについてわからないことは…
上記の内容についての詳細、贈答・転居の場合など、その他製品に関するお問い合わせ、ご質問がございましたら、お買い上げの販売店までお問い合わせください。

商品の譲渡・リサイクル品については、保証適用を受けられない場合があります。ご注意ください。

● 「ご相談窓口における個人情報のお取り扱いについて」

ユアサプライムス株式会社は、お客様の個人情報や相談内容をご相談への対応や修理、その他確認などのために利用し、その記録を残すことがあります。また、個人情報を適切に管理し、修理業務等を委託する場合や正当な理由がある場合を除き、第三者に開示、提供しません。お問い合わせは、ご相談された窓口にご連絡ください。

安全に末永くお使いいただくために

愛情点検

★長年ご使用の『水風扇』の点検を！



このような症状はありませんか？

- 電源を入れても作動しない。
- 回転するときに異常な音がある。
- 本体が異常に熱かったりコゲくさいにおいがする。

このような症状の時は使用を中止し、故障や事故の防止のため必ず販売店に点検をご相談ください。

- 上記のような症状がなくても、安全のため定期的な点検をおすすめします。点検費用については販売店にご相談ください。

仕様

定 格 電 圧	交流 100V	
定 格 周 波 数	50Hz	60Hz
消 費 電 力	215W	220W
冷 風 方 式	水冷気化方式 (ポンプ循環)	
風 量	強・中・弱 3段階	
水 タ ン ク 容 量	40L	
本 体 質 量	約 19kg	
コ ー ド 長 さ	約 1.7m	
外 形 寸 法	約 695(幅)×438(奥行)×1050(高さ)(mm)	

●この製品は、海外ではご使用になれません。 FOR USE IN JAPAN ONLY.