

保証規定

- 保証期間内に正常な使用において故障した場合には、本保証書に記載された内容及び条件に基づき無料修理いたします。
- 保証期間内でも次のような場合は有料修理となります。
 - (1)本保証書の紛失、あるいは提示がないとき。
 - (2)本保証書への未記入、改ざんが認められるとき。
 - (3)販売店による、印、購入年月日の記入がないとき。
 - (4)お買い上げ後の運送、落下などによる故障や損傷のとき。
 - (5)火災、地震、水害等の天変地異による故障や損傷のとき。
 - (6)改造、不適切な使用方法、使用者の責任に帰すと認められる故障や損傷のとき。
 - (7)注意事項を遵守しなかった原因による故障や損傷のとき。
- 修理依頼はお買い上げの販売店、取扱店へ保証書を添えてご持参ください。
- 送付による修理依頼の場合は、お客様にて往復送料のご負担をお願いします。
- 本保証書の再発行は致しません。紛失しないように大切に保管してください。
- 本保証は日本国内においてのみ有効です。

保証書

商品名： #haruru はるる / [型番：YHL-100AMC]

ご購入日： 年 月 日

お名前：

ご住所：

お電話： Eメール：

販売店名・取扱店名/印

保証期間
ご購入日より
6ヶ月

TR04V01

お客様ご相談窓口

☎ 0120-988-475 受付時間：午前10時～12時・午後1時～5時

- ・サービス向上のため、音声を録音させていただくことがあります。
- ・土日、祝日、年末年始、お盆休暇を含む当社の休日には休業とさせていただきます。 [A-100]

販売元

ユアサプライム株式会社

〒103-0006 東京都中央区日本橋富沢町9番8号 電話 (03) 5695-1503

http://www.yuasa-p.co.jp

#haruru はるる
かんたんに貼れる
LEDテープ

取扱説明書

懐中電灯付き / 常灯 / 暗闇人感センサー(USB充電)タイプ

保証書付

[型番 YHL-100AMC]

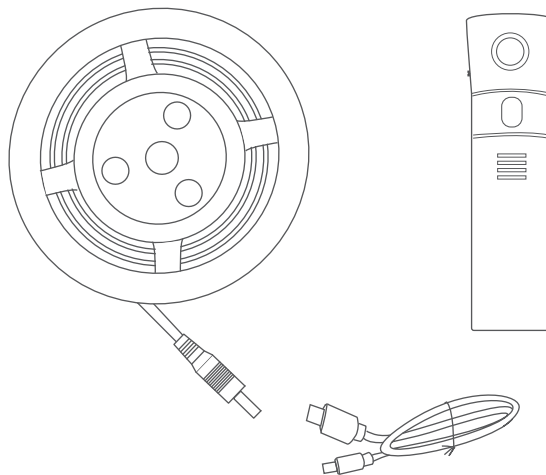

「#haruru はるる」をお買い上げ頂き誠にありがとうございます。
ご使用前に必ずこの説明書をよくお読みのうえ、正しくお使いください。
とくに「安全上のご注意」はご使用前に必ずお読みいただき、正しく安全にお使いください。
この説明書は保証書も兼ねていますので、お読みになった後も大切に保管してください。

- イラストと実際の商品は多少異なる場合があります。
- この製品は、海外ではご使用になれません。
FOR USE IN JAPAN ONLY.

※ 仕様及びデザインは、改良のため予告なく変更される場合があります。

安全上のご注意



誤った取扱いをすると、人が死亡または重症・障害を負う可能性が想定される内容

- 万一、煙が出ている、変なにおいや音がするなどの異常状態のまま使用すると、火災・感電の原因となります。すぐに電源を切り、充電中の場合は充電用USBケーブルを抜いてください。
煙が出なくなるのを確認して販売店または弊社に修理をご依頼ください。
- 高温になる場所、湿気が多い場所には置かないでください。また、ストーブなどの加熱機器の近くや直射日光の当たるところには設置しないでください。
発火や火災の原因になるおそれがあります。
- 濡れた手で、センサーユニットや各コネクタ、プラグ部分に触れないでください。感電するおそれがあります。
- 絶対に分解・改造はしないでください。
火災や故障をおこしたり、感電やけがをするおそれがあります。
- 水につけたり、水をかけたり水がかかる場所での使用はしないでください。
感電をしたり、ショート、火災の原因となります。
- 乳幼児が手を触れたり、口に入れたりしないように充分注意してください。
やけどやけが、思わぬ事故のおそれがあります。
- 異臭・異音がした場合や、本体が異常に熱くなるなどの症状が生じた場合は、すぐに使用を中止してください。
そのまま使用を続けると、火災や感電などの事故や故障の原因となります。
- 充電用USBケーブルを加工したり、無理に曲げたり、ねじったり、引っ張ったりしないでください。故障の原因となります。
- 充電用USBケーブルを抜き差しするときは必ず根本部分を持って抜き差ししてください。けがや事故、破損の原因となります。
- 次のような場所での使用や保管はしないでください。
火災や感電、事故などの原因となります。

○ ストーブなどの暖房機器や火気の近く	○ 直射日光の強い場所、炎天下の車内など高温になる場所
○ 有機溶剤(シンナー、塗料など)、ガスを使用している近く	○ 風呂場、洗濯機の近く、台所などの水場や湿気が多いところ
○ 加湿器の近く	○ 乳幼児の手が届くところ



誤った取扱いをすると、人が傷害を負う可能性及び物的損害の発生が想定される内容

- USBプラグ、microUSBプラグ、microUSBポート、USBポートにゴミやほこり、金属片などが付着しないようにしてください。発熱や発火の原因となります。
- 充電をしたまま放置をしないでください。
- テープLEDや各ケーブルはしっかりと固定してください。
足を引っ掛けて転倒するなど、思わぬ事故のおそれがあります。
- 本体に強い衝撃を与えないでください。けがをしたり、故障の原因となります。
- 高温多湿の場所には設置しないでください。変形や変色の原因となります。
- 屋外には設置できません。事故や故障の原因となります。
- 本来の用途以外には使用しないでください。事故やトラブルの原因となります。
- 点灯中に光を直視しないでください。目を痛めることがあります。

仕様

テープLED長さ	約1.0m
電源	リチウムイオン蓄電池
充電入力	DC5V 500mA
充電時間	約2~3時間
消費電力	2.4W(最大)
光源	LED(数量30個)
点灯モード	OFF/常時点灯/暗闇人感センサー
全光束	約180ルーメン
色温度	約3000K
センサー範囲	約100度/3m以内
点灯時間タイマー	約15秒/常灯
使用環境温度	5℃~40℃
材質	ABS
セット内容	テープLED、ライト付きセンサーユニット、USBケーブル、センサーユニット取付用ホルダー、両面テープ、ねじ×2

※ 充電時間は接続機器の電源供給能力が低い場合に極端に長くなる可能性があります。



この製品にはリチウムイオン電池を使用しています。
不要になった電池は廃棄しないで、充電式電池リサイクル協力店へお持ちください。

各部名称

■ライト付きセンサーユニット

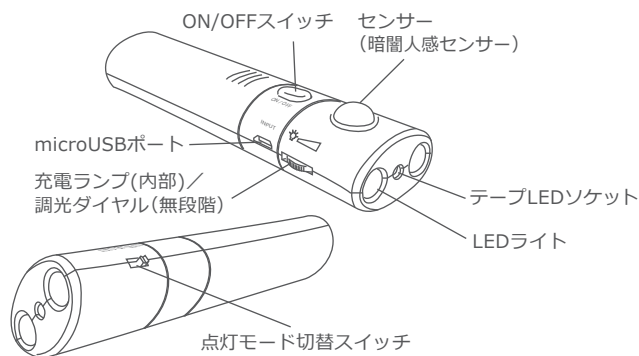

■テープLED

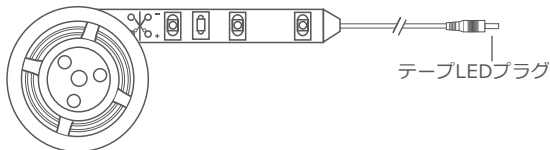

■充電用USBケーブル

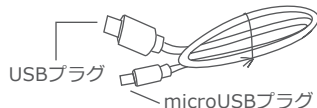

■取付用付属品

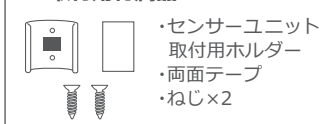

接続方法

テープLED、センサーユニットを図の通り接続してください。

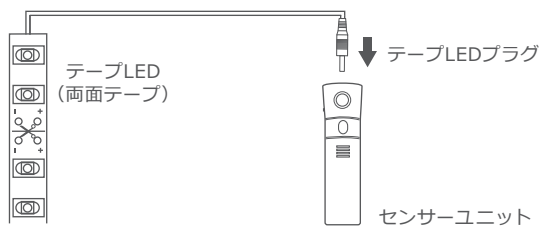

充電方法

- 充電用USBケーブルのUSBプラグをパソコン等のUSBポートや、予めコンセントへ差し込んだ別売のUSB-ACアダプターやモバイルバッテリーのUSB出力ポートへ接続します。

〔注意〕 付属のケーブル以外は絶対に使用しないでください。

- 充電用USBケーブルのmicroUSBプラグをセンサーユニットのmicroUSBポートに差し込みます。

- 充電中は充電ランプが赤く点灯し、充電が完了すると青に変わります。

〔注意〕 充電が完了したら充電用USBケーブルを外して使用してください。充電状態を長く継続したり、充電をしながらライトを使用すると、充放電を繰り返し、バッテリーの寿命が短くなります。

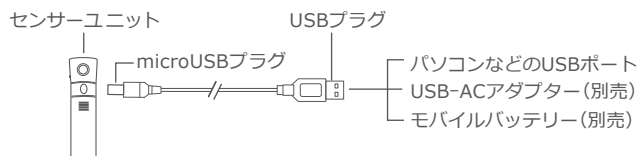

リチウムイオン蓄電池 (バッテリー) について

- 充放電可能回数は約300回です。繰り返し充電すると満充電時に使用できる時間が少しずつ短くなります。
- 充電はバッテリーの容量をある程度消費してからおこなってください。バッテリーが常にフル充電に近い状態で充電を繰り返すとバッテリーの寿命が短くなります。
- バッテリーが空の状態が長期間放置すると、バッテリーの寿命を縮めてしまいます。1ヶ月に1度、30分～1時間程度の充電をおこなってください。
- バッテリーの交換はできません。

両面テープ使用上のご注意

壁などに糊が残りにくい素材の両面テープを使用しておりますが、長期間貼りっぱなしにしておくと、はがす際に壁面を傷つけたり、糊が残ることがあります。

下記のような場所では十分な粘着力を得られない場合があります。

- 凹凸面・ざらざら面・曲面
- ワックス・フッ素・防カビ加工のしてあるところ
- ビニール製の表面
- 直射日光のあたるガラス
- レンジ周りなど、40℃以上になるところ
- 水分・油分・汚れの付着しているところ

センサーの検知

本製品は人体から放射される赤外線の変化を検知し自動的に点灯します。

■センサー検知エリア

〔注意〕

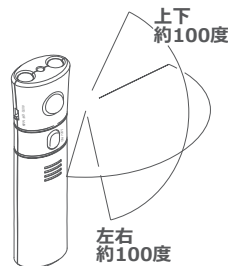

- 検知範囲は外気温、服装、移動速度、進入方向、体温、周囲の明るさにより大きく変化します。
- センサーユニットと人体の間に障害物があると検知できません。
- 検知エリア内でも、人がしばらく静止した場合は検知できない場合があります。
- 犬、猫などの動物も検知し点灯する場合があります。
- センサーの検知距離は約3m以内です。
- 周囲が十分に暗い場所でないとは点灯しません。

使用方法

● 手動点灯 / 暗闇人感センサー

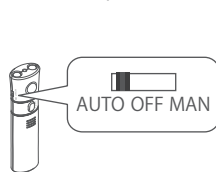

- ・点灯モード切替スイッチをスライドさせて手動点灯モード、暗闇人感センサーモードを設定してください。
- ・スイッチがAUTOで暗闇人感センサーモード、OFFで常時消灯、MANで手動点灯モードに入ります。
- ・人感センサーモードは、人を検知して点灯後約15秒で消灯します。

● 点灯・消灯の切替方法 (手動点灯モードの場合)

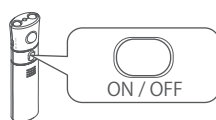

- ・手動点灯モードではON・OFFスイッチを押すと常時点灯・消灯の切替ができます。
- ・テープLEDが接続されない状態でONにするとLEDライトが点灯し、懐中電灯として使えます。

設置方法

- センサーユニットとテープLEDの貼付場所を決めます。
※一度設置場所に仮設置し、動作確認をおこなってください。
※初めて使用する場合は必ずフル充電してから使用してください。

設置場所に応じて、テープLEDの長さを調節できます。

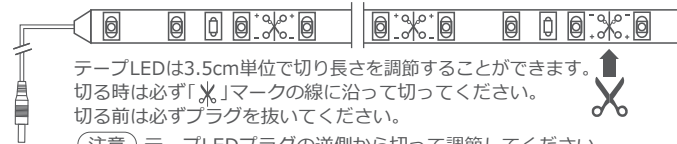

〔注意〕 テープLEDプラグの逆側から切ってください。

- 貼付場所についてほこりや油、水分をキレイに拭き取り乾燥させてください。センサーユニット取付用ホルダーを両面テープもしくははねじで固定し、テープLEDを貼りつけます。
※はがれやすい壁紙や塗装面などの上には貼らないでください。
- テープLEDとセンサーユニットを接続します。(接続方法参照)
- 点灯時間、点灯モードを設定します。

点灯しない場合は、接続方法を参照の上、センサーユニットが充電されているか、各ソケット、プラグが正しく接続されているかを確認してください。

【設置例】

