

# 保証書

型番 YHB-M450C

持込修理

保証期間(本体)	お買い上げ日より1年間		
※お買い上げ日	西暦	年	月 日
お客様	ご住所	〒□□□□-□□□□	
	ご芳名	様	
販売店	ご住所	TEL ( ) - ( )	
	店名	◎	

◎販売店様 ※印欄は必ず記入してお渡しく下さい。

この保証書は、本書記載内容で無料修理を行うことをお約束するものです。お買い上げ日から上記期間中故障が発生した場合は、本書をご提示のうえ、販売店に修理をご依頼ください。

## ＜無料修理規定＞

- 取扱説明書や注意ラベルに従った正常な使用状況で故障した場合には、お買い上げ販売店が無料修理いたします。
- 保証期間内の無料修理をお受けになる場合には、商品と本書をご持参のうえ、お買い上げ販売店にご依頼ください。
- ご贈答品などで、本保証書に記入してあるお買い上げ販売店にご依頼できない場合には、ユアサプライムス株式会社にお問い合わせください。
- 保証期間内であっても次の場合には有料修理になります。
  - (イ) 使用上の誤り及び不当な修理や改造による故障及び損傷。
  - (ロ) お買い上げ後の移動ともなう落下などによる故障及び損傷。
  - (ハ) 火災・地震・水害・落雷その他天災地変、公害や異常電圧による故障及び損傷。
  - (ニ) 本書のご提示がない場合。
  - (ホ) 本書のお買い上げ日、お客様名、販売店名などの記入のない場合や字句を書き換えられた場合。
  - (ヘ) 一般家庭用以外(業務用の使用、車両、船舶への搭載)に使用された場合の故障及び損傷。
- (ト) 消耗品を交換する場合。
- (チ) 故障の原因が本製品以外の他社製品にある場合。
- 持込修理の対象商品を直接修理窓口へ送付した場合の送料などはお客様のご負担となります。
- 本書は日本国内においてのみ有効です。  
This warranty is valid only in Japan.

※ この保証書は本書に明示した期間、条件のもとにおいて無料修理をお約束するものです。従ってこの保証書を発行している発売元(保証責任者)又は、事業者に対するお客様の法律上の権利を制限するものではありませんので保証期間経過後の修理についてご不明な場合は、お買い上げ販売店または、ユアサプライムス株式会社にお問い合わせください。  
※ 保証期間経過後の修理、補修用性能部品の保有期間については詳しくは取扱説明書をご覧ください。

### お願い

一度ご使用になった製品は、返品をお受けすることができませんのであらかじめご了承ください。但し、明らかに不備、不良と認められた製品につきましては、代替品と交換する準備がございます。また、保証期間の終了後や取り扱いの間違いによる故障(本体の水洗いなど)などの修理は、できる限りお客様の負担の少ないように(部品代、送料など)お見積りをご連絡し、了解を頂いた後に速やかに修理させていただきます。

## ユアサプライムス株式会社

〒103-0006 東京都中央区日本橋富沢町9番8号  
http://www.yuasa-p.co.jp/

### お客様ご相談窓口について

- 修理、お取り扱い、消耗品、部品ご購入などのご相談は、まずは、お買い上げの販売店へお申し付けください。
- 転居や贈答品などで困りの場合は、弊社お客様ご相談窓口であります、下記サービスセンターへお問い合わせください。
- アフターサービスについては、取扱説明書の中でご説明しておりますのでご覧ください。

### お客様ご相談窓口

受付時間：午前10時～12時・午後1時～5時

 0120-988-475

- ・サービス向上のため、音声を録音させていただくことがあります。
- ・土日・祝日、年末年始、お盆休暇を含む当社の休日は休業とさせていただきます。

C-100

# YUASA PRIMUS

## 超音波式加湿器

型番

YHB-M450C

## 取扱説明書(保証書付)

### 一般家庭用

(業務用としては使用しないでください)

このたびは本製品をお買い上げいただき、まことにありがとうございます。ご使用前にこの取扱説明書をよくお読みください。とくに「安全上のご注意」はご使用前に必ずお読みいただき正しく安全にお使いください。この説明書には保証書も付いておりますので、大切に保管してください。

### 経年劣化によるご注意

長年使用している製品は、火災などの事故につながる恐れがあります。安心してご使用いただくため、長期間使用しましたら安全のため必ず点検することをおすすめします。ご使用環境及びご使用時間などが異なるため、点検時期、点検方法及び点検費用については販売店または弊社「お客様ご相談窓口」にご相談ください。

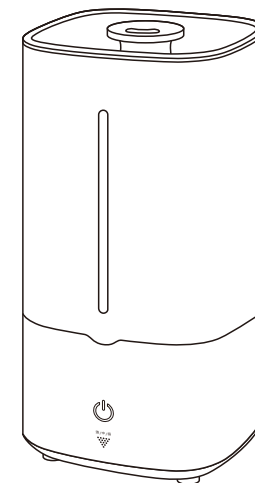

- イラストと実際の商品は多少異なる場合があります。
- この製品は、海外ではご使用になれません。  
FOR USE IN JAPAN ONLY.

### もくじ

安全上のご注意	1-3
ご使用にあたってのお願い	3
各部のなまえ	4
知っておいていただきたいこと	5
置き場所のご注意	5
使い方	6-8
お手入れと保管	9-11
仕様	11
修理を依頼される前に	12
アフターサービスについて	13
安全に未永くお使いいただくために	13
保証書・お客様ご相談窓口について	裏表紙

### 長くご使用いただくために特にご注意ください

#### 本体内部のお手入れ(週に1回以上)

- 本体内部に水アカ(カルキ)が付着したまま使用すると、加湿量が低下し、故障の原因となります。

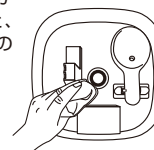

#### 抗菌ユニットのお手入れ(週に1回以上)

- 抗菌ユニットは、水をろ過して残留塩素を浄化し、有害物質や悪臭を取り除く効果があるものです。保護袋のまま水ですすぎ洗いしてください。※洗剤は使わないでください。

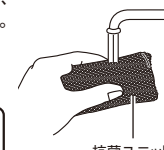

**注意** 使用しないときは、抗菌ユニットを取り出して乾燥させてください。

抗菌ユニット

# 安全上のご注意

- ・ご使用前にこの「安全上のご注意」をよくお読みのうえ、正しくお使いください。
  - ・ここに示した注意事項は、製品を安全に正しくお使いいただき、人体への危害や物的損害を未然に防止するためのものです。
- ※表示内容を無視して誤った使い方をしたときに生じる危害や損害の程度を、次の表示で区分し、説明しています。
- ※お守りいただく内容の種類を次の絵表示で区分し、説明しています。(下記は絵表示の一例です)



このような絵表示は、してはいけない「禁止」内容です。



このような絵表示は、必ず実行していただく「強制」内容です。

## 危険 この表示を無視して誤った取り扱いをすると、人が死亡または重傷を負うことがあり、かつその切迫の度合いが高い危害の程度。

交流100V以外では使用しない。  
●直流や交流200Vを使用すると火災や感電の原因になります。

スプレー缶など、引火性のものを本体の近くに置かない。  
●爆発や火災の原因になります。

本体に衣類やふとんをかけて使用しない。  
●過熱や火災の原因になります。

直射日光の当たる場所に置いて使用しない。  
●故障・変形の原因になります。

濡れた手で電源プラグを抜き差ししない。  
●感電の原因になります。

やけどの恐れあり。次のような方がお使いのときは、周囲の人が特に注意する。  
●乳幼児・皮膚感覚の弱い方・お年寄り・ご病人。  
●自分で操作できない方・深酒をされた方。  
●疲労の激しい方・眠気を誘う薬(睡眠薬・かぜ薬など)を服用された方。

外出時や長時間使用しないときは必ず電源プラグを抜く。  
●火災の原因になります。

定期的に電源プラグの清掃をする。  
●ほごりがたまっていると湿気による絶縁不良などを起こし、火災や感電、故障の原因になります。

## 警告 この表示を無視して誤った取り扱いをすると、人が死亡または重傷を負うことが想定される危害の程度。

延長コードを使用しない。  
●火災ややけどの原因になります。

梱包されていたポリ袋は、幼児の手の届くところに置かない。  
●頭からかぶるなどして、窒息する原因になります。

浴室や屋外で使用しない。  
●感電・ショート・発火の原因になります。

子供だけで使わせない。  
●感電・ケガ・やけどの原因になります。必ず、大人の方の監督のもとと使用してください。

修理技術者以外の人は絶対に分解したり、修理改造をしない。  
●火災・感電・ケガの原因になります。修理はお買い上げの販売店、またはお客様修理ご相談窓口にご相談ください。

電源コードや電源プラグが傷んだり、コンセントの差し込みがゆるいときは使用しない。  
●感電・ショート・発火の原因になります。



禁止

本体の穴や隙間にピンや針金などの金属物を入れない。  
●感電や異常動作してケガをする原因になります。異物が中に入ったときは、使用を中止しお買い上げの販売店にご相談ください。

電気製品や精密機器(パソコン)などの近くでは使用しない。  
●電気製品が加湿によって湿気をおびたり、転倒によって浸水すると感電や故障・発火の原因になります。

電源コードを傷付けたり、破損したり、無理に曲げたり、引っ張ったり、ねじったり、束ねたりしない。  
また、重い物を載せたり、挟み込んだりしない。  
●電源コードが破損し、火災・感電の原因になります。

水タンクや上ぶたを外したまま使用しない。  
●霧化部(振動子)を触って感電やケガの原因になります。また、噴霧が広がり本体の故障や床を濡らす原因になります。  
※ご使用中に霧化部(振動子)や水柱に触ると痛みを感じることがあります。

使用前に、包装材は全て取り除く。  
●変形・発火・火災の原因になります。

交流100V・定格15A以上のコンセントを単独で使用する。  
●タコ足配線などをしない。延長コードは使用しない。他の機器と併用すると、分岐コンセント部が異常発熱して発火する原因になります。

お手入れの際は電源プラグをコンセントから必ず抜いて行う。  
●ケガや感電の原因になります。

電源プラグは根元まできちんと差し込む。  
●火災の原因になります。



強制

## 注意 この表示を無視して誤った取り扱いをすると、人が傷害を負うことが想定されるか、または物的損害の発生が想定される危害・損害の程度。

可燃物の近くで使用しない。  
●カーテンや衣類、ティッシュペーパーなどの可燃物の近くで使用しないでください。焦げや火災の原因になります。

毛足の長い敷物や座布団などの上で使用しない。  
●本体が不安定になり火災の原因になります。

吹出口から噴霧されるミストは吸入しない。  
●健康を害する原因になります。

スプレー(殺虫剤、整髪用、掃除用など)をかけない。  
●樹脂や塗装部分に変質したり破損する原因になります。

本体・操作部に水やお茶などをかけない。  
●万一、水などがこぼれた場合は、感電や誤作動の原因になります。ただちにご使用をやめて販売店に点検をご依頼ください。

強い衝撃や振動を与えない。  
●感電やケガ、故障の原因になります。

水のないときや本体を倒した状態では絶対に使用しない。  
●故障の原因になります。また、水のない状態で運転をすると振動子の故障の原因になります。

水タンクを外して使用しない。  
●水が飛び散って床を濡らしたり吹出口から水が入り故障の原因になります。

水タンク内に温水(40℃以上)や冷水、化学薬品、汚れた水、芳香剤、アロマオイルを入れて使用しない。  
●故障の原因になります。※必ず水道水を使用してください。

本製品は一般家庭用です。業務用には使用しない。  
●本製品に無理な負担がかかり、火災や事故・故障の原因になります。

この加湿器は室内(居住空間)の加湿専用です。これ以外の目的では使用しない。  
●漏電・火災・感電・やけどなどの原因になります。

# 各部のなまえ

## 本体前面

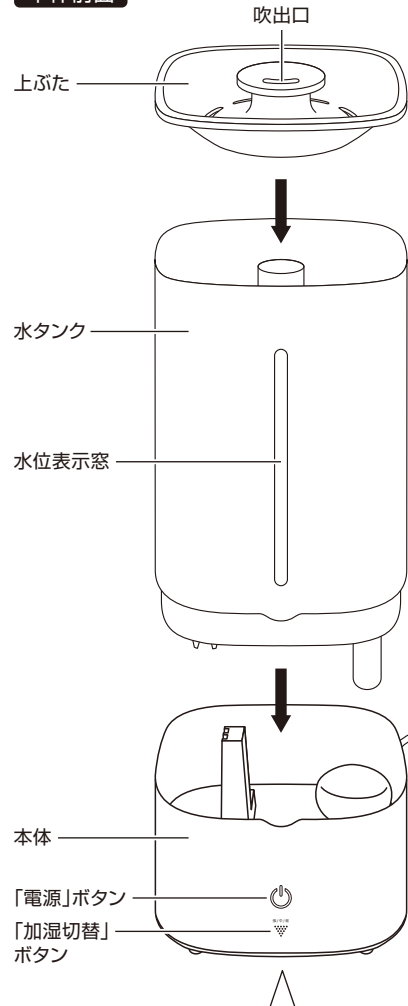

## 水タンク内

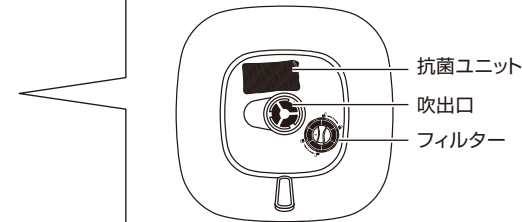

## 本体内部

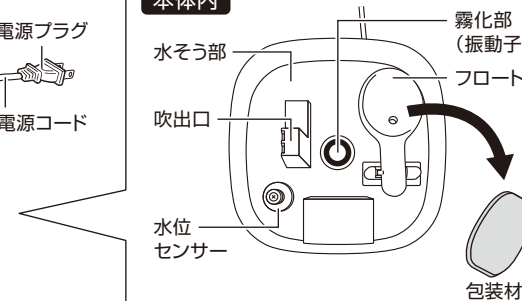

**!** 本体内のスポンジ状の物は包装材です。包装材はフロートの上にあります。ご使用前に必ず、取り外してください。  
●外さずに使用すると、水漏れの原因になります。

## 付属品



●イラストと実際の商品は多少異なる場合があります。

電源プラグを抜くときは、電源コードを持たずに必ずプラグを持って引き抜く。

●ケガややけど、絶縁劣化による感電や漏電火災の原因になります。

使用時以外は、電源プラグをコンセントから抜く。

●ケガややけど、絶縁劣化による感電や漏電火災の原因になります。

水タンクの水は毎日新しく入れ替える。

●水を入れ替えないで長期間使用すると、雑菌やカビなどが繁殖し、異臭が発生したり、健康を害する原因になります。

加湿しすぎない。

●壁や家具、その他の家電製品が湿気で傷んだり、故障の原因になります。

寒冷地などで凍結の恐れがある場合は、水タンクと本体内の水を捨てる。

●水タンクが割れたり、故障の原因になります。万一、凍結した場合は、完全に溶けてからご使用ください。

お手入れはこまめにおこなう。

●霧化部(振動子)に水アカなどが付着したまま使用を続けると、機能が正常に動かなくなったり、故障の原因になります。

# ご使用にあたってのお願い

## ●水タンクをセットした直後は、電源を入れないでください。

霧化部(振動子)などの故障の原因になります。約1分間ほど経過してから運転をスタートしてください。

## ●ミストに含まれる「白い粉」について

加湿器から吹出すミストが蒸発すると、周辺に白い粉状のものが残る場合があります。これは、ミスト(水道水)の中の「カルシウム」「マグネシウム」などのミネラル成分が固形化したもので、人体には無害ですが家財などに大量に付着すると悪影響を及ぼすことがあります。白い粉が目立つときは、ご使用の環境に合わせて加湿量や吹出口の向きを調節や設置場所の変更などをしてお使いください。

## ●精密機器や電化製品がある場合

パソコンなどの精密機器やテレビ、音響機器などの電化製品の上や近くでは使用しないでください。

万一水がこぼれたりした場合、機器内部に水が入り、火災や感電、故障の原因になります。またミストが直接かかりますと、濡れたり、白い粉が付着し、故障の原因になることがありますのでご注意ください。

## ●カーテンや家具がある場合

カーテンや家具などから離れた場所に設置して、ミストが直接かからないようにしてください。変質、変色及びカビや異臭の原因になることがあります。また、家具表面に白い粉が付着し、拭き取りにくい場合がありますのでご注意ください。(通常は濡れたタオルで拭き取れますが、一部の家具では拭き取りにくいものがあります)

## ●その他の設置場所

ふすまや障子、書物、ポスターなど、紙類や壁などにミストが直接かからないようにしてください。変色やシミの原因になります。また、床や畳の上に直接置きますと濡れることがありますので、加湿量の調節や設置場所変更などをしてお使いください。

## 本体底面

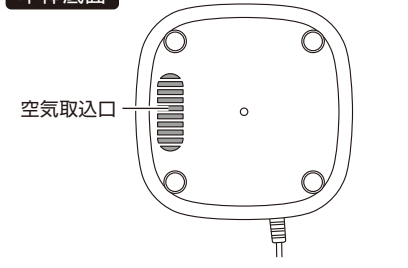

# 知っておいていただきたいこと

この超音波式加湿器は、家庭用室内（一般居住空間）の加湿専用です。

給水するときは、必ず電源を切ってから行ってください。	本体はお手入れしないでご使用されますと、水アカ（カルキ）が霧化部（振動子）などに付着していき、故障の原因になりますので必ずお手入れしてください。
寒冷地などで凍結の恐れがある場合は、水タンクと本体内の水を捨ててください。 水タンクが割れたり、故障の原因になります。 万一凍結した場合は、完全に溶けてからご使用ください。	湿度の高いところでは、使用しないでください。 湿度の高いところや閉めきった小部屋で連続使用しますと、結露などで床面を濡らしたり、故障や感電する恐れがあります。
長時間使用されない場合は、本体内に残った水を必ず排水してください。 そのまま放置されますと故障やニオイ・カビの原因になりますので必ずお手入れをして保管してください。	

## 置き場所のご注意

**!** ご使用になる場所の安全をご確認ください。

- 上方50cm以上離して置いてください。  
※ミストが上にあがり天井などが結露しやすくなるため。
- 壁、窓から50cm以上離してください。  
※壁の温度は室内中央より低く、結露しやすくなるため。
- 直射日光の当たる場所や暖房機の近くに置かないでください。

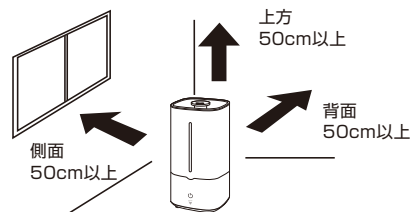

**禁止** 傾いた場所や棚などの高い場所、不安定な場所には置かない。

- 転倒して水がこぼれる可能性があります。

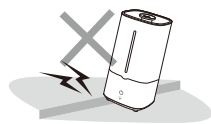

エアコンの下で使用しない。

- エアコン吹出口などが結露しやすくなります。結露した場合は乾いた布で拭き取ってください。

テレビ・パソコン・ステレオなどの電化製品の上や近くでは使用しない。

- 火災・感電の原因になります。

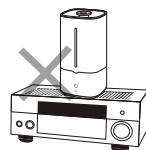

ソファなどの家具、照明器具や壁などの近くでは使用しない。

- ミストにより傷める原因になります。

※万一、水がこぼれた際に事故（家電製品の故障、家具のしみ、じゅうたんの水濡れなど）の無いよう、上記以外にも設置場所にご注意ください。

# 使い方



- ・ 本製品は本体にも包装材があります。ご使用前に必ず取り外してください。
- ・ 水タンクを本体にセットしたとき、または運転中に「ポコポコ」と水の音がすることがありますが、これは本体内に水が注入されている音で異常ではありません。

本体

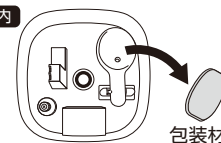

包装材

## 給水について

1. 電源/加湿量つまみをOFFに合わせて電源を切ってください。



2. 水タンクに水道水を入れてください。

- ・ 上ぶたの給水口から水を入れられます。
  - ・ 水タンクを取り外して水を入れることもできます。
- ※水道水以外の水は入れないでください。

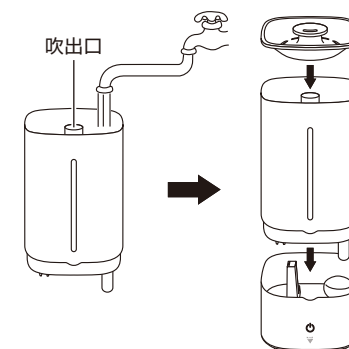
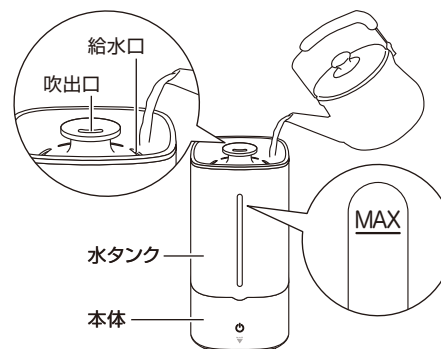

- ・ 浄水器の水、アルカリイオン水、ミネラルウォーター、井戸水、汚れた水などは入れないでください。※水道水（飲料水）は抗菌処理されており、その他の水は抗菌作用がないため、カビや殺菌が発生しやすくなります。
- ・ 温水（40℃以上）や冷水、化学薬品、芳香剤、アロマオイル、洗剤などは入れないでください。
- ・ 上ぶたの吹出口からは水を入れしないでください。
- ・ 上ぶたを外して水を入れる場合も吹出口からは水を入れしないでください。
- ・ 本体に直接水を入れしないでください。
- ・ 水位表示窓のMAXの表示位置を超える量の水は入れないでください。

3. 水タンクに抗菌ユニットを入れてください。

※抗菌ユニットは水に含まれている雑菌を減少させますが、殺菌するものではありません。

水タンク 抗菌ユニット

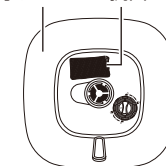

- ・ 小さなお子様が悪く口にしないうようご注意ください。
- ・ 長期間ご使用にならない時は水タンクから取り出して乾かしてください。

## 運転について

### 1. 電源プラグをコンセントに差し込んでください。

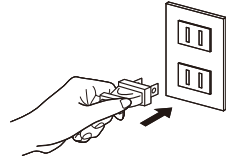
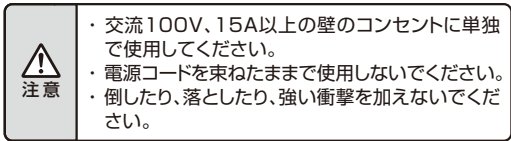

### 2. 「電源」ボタンを触ると運転を開始します。

- ・「電源」ボタンが点灯します。
- ・「電源」ボタンを長押しすると消灯状態となり、再度長押しすると点灯状態になります。



### 3. 「加湿切替」ボタンを触るたびに加湿量が切り替わります。お好みで切り替えてご使用ください。

- ・右図のように「電源」ボタンの点灯色も切り替わります。
- ・消灯状態では、「加湿切替」ボタンを触ると加湿状態に合わせた色で約3秒間点灯します。

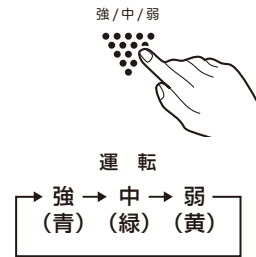

### 4. 吹出方向と吹き出し方を調節します。

- ・上ぶたは前後左右どの向きにもセットできます。
- ・吹出口を回すとミスの吹き出し方を変えられます。
- ・お好みの組み合わせでお使いください。

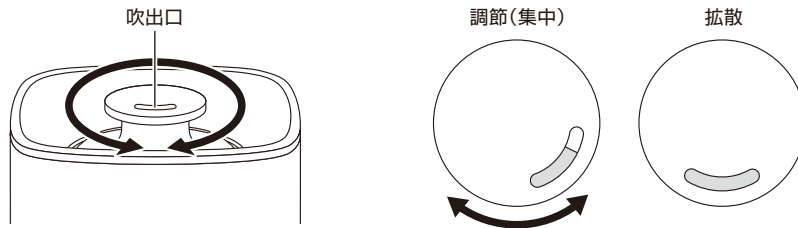

## 水タンクの水がなくなると

水タンクの水がなくなると、運転ランプが赤色に点灯し、運転を停止します。続けて使用される場合は給水してください。

※水タンクを外す際は水滴が落ちる場合がありますので、タオルなどで水滴が落ちないように押えてください。

## 給水しても運転ランプが赤色に点灯する場合

### ●水タンクが正しくセットされていない場合

水タンクを本体に正しい向きでセットし直してください。

### ●水位センサーが反応していない場合

水位センサーが固着し、正しく作動していないおそれがあります。その場合は、水位センサーと本体の間を綿棒などでこすって掃除してください。

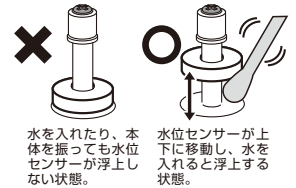

## ご使用後には

「電源」ボタンで運転を切り替えて停止します。

- ・「電源」ボタンが消灯します。

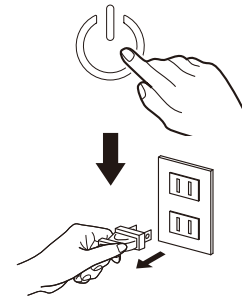
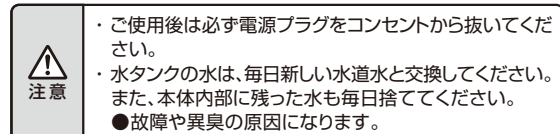

# お手入れと保管



- ・お手入れのときは必ず運転を停止させ、電源プラグを持ってコンセントから抜いてください。
- 感電やけが、ケガをする原因になります。
- ・本体に水をかけたり、水につけたりしないでください。
- ・金属部分でケガをしないよう、手袋や軍手などをつけて充分注意して作業してください。



- ・ガソリン、シンナー、ベンジン、アルカリ性洗剤、灯油、ベンズール、アルコール、みがき粉などで拭かないでください。また、殺虫剤などをかけないでください。
- 樹脂や塗装部分が、変色や変質の原因になります。
- ・化学ぞうきんでこすったり、長時間接触させないでください。
- 変質したり塗装がはげたりすることがあります。



## 水タンク・本体内のお手入れ (週に1回以上)



### 水の交換とお手入れを徹底してください。

- レジオネラ菌が発生する原因となります。
- ※レジオネラ症は呼吸器系の感染症です。高熱や肺炎などを引きおこします。
- ・水タンクや本体に水をかけないでください。
- 感電・ケガ・故障の原因になります。

### 排水の仕方

本体から水タンクを取り外し、本体と水タンクにたまった水を捨ててください。

- ・本体から排水する際は、排水方向に水を捨ててください。
- ・水タンクは排水後、洗剤を使わずにすすぎ洗いをしてください。
- ※操作部を濡らさないように気を付けてください。



吹出口などから内部に水が入らないように注意してください。

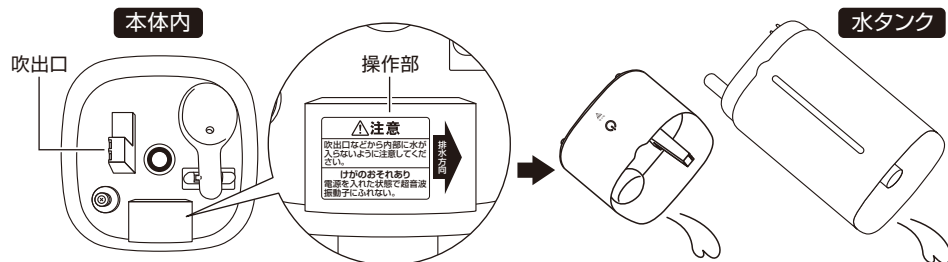

### 抗菌ユニット

- ・抗菌ユニットをすすぎ洗いしてください。
- ※洗剤は使わないでください。



- ・抗菌ユニットは約6ヶ月を目安に交換してください。
- ・抗菌ユニットは保護袋から取り出さないでください。
- ・万一、保護袋が破損した場合は新しい物と交換してください。

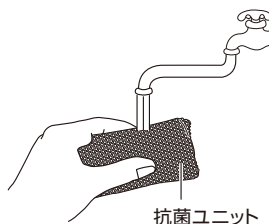

### フィルター

#### 水タンク内

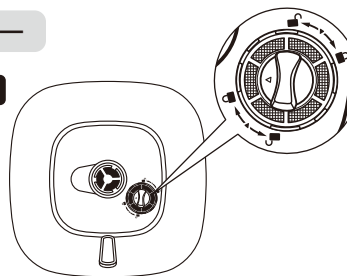

- ・フィルターのツマミの△を「」マーク(反時計回り)の方向へ回し、取り外してください。
- ・フィルターにゴミなどが入っていないか確認し、ゴミなどがある場合は、すすぎ洗いをしてください。
- ※洗剤は使わないでください。
- ・フィルターのツマミの△を「」マーク(時計回り)の方向へ回し、取り付けてください。



フィルターは必ず取り付けてご使用ください。

### 水そう部

- ・水を浸した柔らかい布で水そう部の内側に付着した汚れを拭き取ってください。

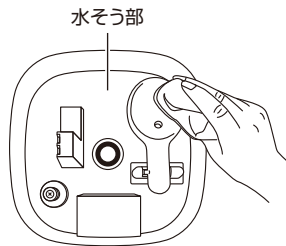

### 吹出口

- ・水を浸した柔らかい布で吹出口に付着した汚れを拭き取ってください。

#### 水タンク内

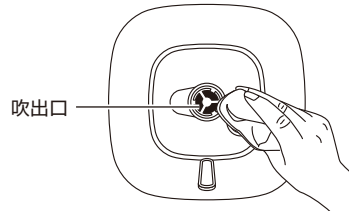

### 霧化部(振動子)

- ・霧化部(振動子)の表面に付着した汚れは、布などを軽くあてて落とした後、柔らかい布で拭き取ってください。
- ※金属ブラシやタワシ、みがき粉などで絶対にこすらないでください。

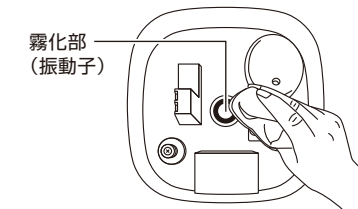

### 水位センサー

- ・水位センサーのまわりにゴミなどが入っていないか確認し、ゴミなどがあるときは取り除いてください。
- ・水位センサーと本体の間を綿棒などでこすってください。

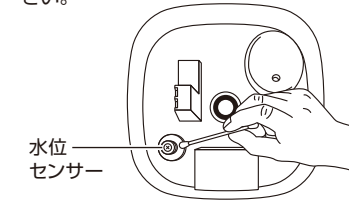

## 本体のお手入れ (2週間に1回以上)

- ・本体外側は、水を含ませた柔らかい布で汚れを拭き取ってください。
- ・空気取込口にほこりなどが付着すると故障の原因になりますので、定期的に掃除機で吸い取ってください。



- 本体の丸洗いはしないでください。
- 感電や故障の原因になります。

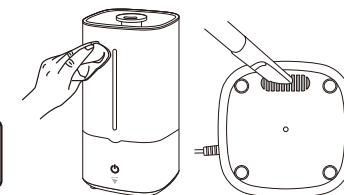

## 保管のしかた

- ・ お手入れしたあと水をよく拭き取り、水タンクや本体、抗菌ユニットを日陰でよく乾かしてください。
- ・ 水タンクや本体内に残り水がないか確認してください。
- ・ 水タンクや本体を組み立ててポリ袋などで包み、もとの梱包ケースに入れて湿気の少ないところで保管してください。



湿ったまま保管するとカビの発生や故障の原因になります。  
よく乾かしてから保管してください。

## 仕様

定格電圧(V)	AC100V	定格周波数(Hz)	50/60Hz
タンク容量(L)	約4.5L	消費電力(W)	22W
加湿量(ml)	約280ml(強)/h	電源コード長(m)	約1.5m
連続加湿時間	約16~20時間	適応床面積(畳)	木造和室 約4畳 / プレハブ・洋室 約7畳

※壁・床の構造・使用暖房器具などにより、適応面積は異なりますので販売店にご相談ください。

※製品仕様は、製品改善のため予告なく一部変更する場合があります。

●この製品は、海外ではご使用になれません。 FOR USE IN JAPAN ONLY.

別売部品	品名	型番
	抗菌ユニット(1個入)	YHB-CC02

●別売部品はユアサプライムの公式通販ショップ( <https://www.yuasa-p.com/> )から購入できます。

## 修理を依頼される前に

異常が生じたときは、次の点をお調べになってからお買い上げの販売店にご相談ください。

こんなとき	おたしかめください	処置
ミストの出が悪い。 ミストが出ない。	電源プラグはコンセントに確実に差し込まれていますか?	電源プラグを確実にコンセントに差し込んでください。
	水タンクの水がなくなっていないですか?	水タンクに水を補給してください。
	電源/加湿量ツマミがOFFになっていませんか?	電源/加湿量ツマミをONIに合わせて電源を入れてください。
	給水時に電源/加湿量ツマミをOFFにしましたか?	電源を入れ直してください。
	空気取込口がほこりで目詰まりしていませんか?	空気取込口をキレイに掃除してください。
水タンク内のフィルターが、ゴミやほこりなどで目詰まりしていませんか?		フィルターをキレイに掃除してください。
	周囲が濡れる。	本製品は超音波式を採用しています。ミストが熱くならず、音が静かなことが特徴ですが、超音波式の性質上、ミストの粒子が大きいため周囲が濡れることがあります。
運転ランプが赤く点灯する。	水がなくなっていないですか?	水タンクに水を入れてください。
	水位センサーが沈んでいませんか?	水位センサーと本体の間を綿棒などで掃除してください。
水タンクが正しくセットされていますか?		水タンクを本体に正しくセットしてください。
	水そう部に白いものが付着している。	水道水に含まれている成分です。
悪臭がする。	水タンクや本体に雑菌が繁殖している可能性があります。	水タンクや本体内の水を捨て、お手入れをしてください。 抗菌ユニットを新しい物に交換してください。
部屋が結露する。	加湿しすぎていませんか?	ミストの量を調節してください。
		5ページを参照の上処理してください。
部屋の湿度が上がらない。	部屋の大きさが推奨面積より広くありませんか?	推奨面積を参考にしてください。
	換気をしていたり、床がじゅうたん敷きではありませんか?	換気状態、床や壁の材質によって異なりますが、じゅうたん敷きの場合、湿度が上がりにくいことがあります。

上記の処置をしても直らなかった場合は、お買い上げの販売店へ点検・修理をお申し付けください。

●お客様ご自身での修理・改造は危険を伴いますので絶対にしないでください。 ※修理には特殊な技術が必要です。

# アフターサービスについて

(よくお読みください)

- 1. 保証書の内容のご確認と保管について。**  
この製品には保証書がついています。保証書はお買い上げの販売店にて販売店名・お買い上げ日などの記入をご確認の上、内容をよくお読みになり大切に保管してください。
- 2. 保証期間はお買い上げの日から1年間です。**  
保証期間中でも有料になることがありますので、保証書をよくお読みください。
- 3. 保証期間後の修理を依頼されるとき。**  
お買い上げの販売店にご相談ください。修理によって機能が維持できる場合は、お客様のご要望により有料修理させていただきます。
- 4. 加湿器の補修用性能部品の保有期間は製造打切後6年間です。**  
補修用性能部品とは、その製品の機能を維持するために必要な部品です。
- 5. 修理品は、持ち込み修理となっています。修理依頼、消耗品のご購入の相談は、購入販売店でお願いします。通販、ネットショップでご購入の場合も同様をお願いします。**
- 6. ご使用中に普段と変わった状態になりましたら、ただちにご使用を中止して、お買い上げの販売店に点検・修理をご依頼ください。**
- 7. アフターサービスについてわからないことは…**  
上記の内容についての詳細、贈答・転居の場合など、その他製品に関するお問い合わせ、ご質問がございましたら、お買い上げの販売店までお問い合わせください。

商品の譲渡・リサイクル品については、保証適用を受けられない場合があります。ご注意ください。

## ●「ご相談窓口における個人情報のお取り扱いについて」

ユアサプライム株式会社は、お客様の個人情報や相談内容を、ご相談への対応や修理、その他確認などのために利用し、その記録を残すことがあります。また、個人情報を適切に管理し、修理業務などを委託する場合や正当な理由がある場合を除き、第三者に開示、提供しません。お問い合わせは、ご相談された窓口にご連絡ください。

# MEMO

## 安全に末永くお使いいただくために

### 愛情点検

★長年ご使用の『超音波式加湿器』の点検を！



このような症状は  
ありませんか？

- 電源を入れても運転しない。
- 電源コード、プラグに傷が付いたり、触れると通電しなかったりする。
- 本体が異常に熱かったり焦げくさい臭いがする。
- 電源コード、プラグが異常に熱い。
- その他、異常や故障がある。

このような症状の時は  
使用を中止し、故障や  
事故の防止のため必ず  
販売店に点検をご相談  
ください。

- 上記のような症状がなくても、安全のため定期的な点検をおすすめします。  
点検費用については販売店にご相談ください。